

TOP DEAL

NASZE NAJLEPSZE



KS TOOLS

WWW.KSTOOLS.COM – INNOWACJA JEST NASZĄ MISJĄ!

**Bezpieczeństwo
na pierwszym
miejscu**

SZCZEGÓLNE DUŻA OBCIĄŻALNOŚĆ
MAKS. OBCIĄŻENIE
2600 KG
SZCZEGÓLNE DUŻA OBCIĄŻALNOŚĆ



▶ **ŁĄCZNIE**

▶ **Z NOSKI
BEZPIECZEŃSTWA**

500.8400

Uniwersalny zestaw ściągacza do sprężyn, 6-szt



Ø 80 - 160 MM



Ø 140 - 195 MM



tylko

1796 PLN

ZAWIESZENIA MC PHERSON

**UNIWERSALNA DO 90% WSZYSTKICH
POPULARNYCH SPRĘŻYN W SAMOCHODACH
OSOBOWYCH I W SEKTORZE TRANSPORTU**



▶ **Z LINĄ
ZABEZPIEZAJĄCĄ**

897.7215

**ECOLINE CZARNO/CZERWONY WÓZEK WARSZTATOWY
7 SZUFLAD Z ZESTAWEM NARZĘDZI PREMIUM, 215 CZĘŚCI**

- idealny zestaw do uniwersalnego zastosowania
- z samo-zamykaniem i funkcją SOFT-CLOSE
- stabilna konstrukcja stalowa z blachą o grubości 0,8 mm, odporną na wygięcia
- ściany boczne z czworokątnymi otworami do mocowania różnych akcesoriów
- zamek centralny zamykający wszystkie szuflady przez zamek bębnowy

ECO *Line*



215
-szt

max.
300 kg

max.
25 kg

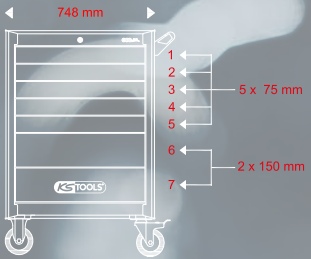
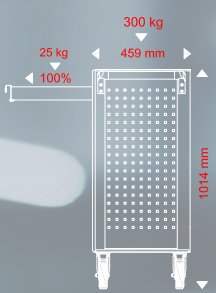

**Gwar
dobr
wyb**



713.0215

**ZESTAW UNIWERSALNYCH WKŁADÓW
DO 3 SZUFLAD Z 215 NARZĘDZIAMI PREMIUM**

1 **711.0013**

⊖ 3/4/5/5,6/5,8mm ⊕ PH1/PH2/PH3

2 **711.0027**

6/7/8/9/10/11/12/
13/14/15/16/17/18/
19/21/22 mm 6x7/8x9/10x11/
12x13/14x15/16x17/
18x19/20x22 mm

3 **711.0179**

1/4" 3/8" 1/2"

⊖ 4 - 12 mm ⊙ 4 - 32 mm

⊕ PH0 - PH4 ⊛ E4 - E24

⊛ PZ0 - PZ4 ● 1,3 - 14 mm

⊛ T5 - T70 ⚙ TS10 - TS40

⊛ TB5 - TB70 ● M5 - M8

 ⊛ M5 - M9

ECO *Line*
+ 215 części!

2246,00* PLN

*Ceny nie zawierają podatku VAT.

STANDARD

SPECIAL

826.7215

**RACINGline CZARNO/CZERWONY WÓZEK WARSZTATOWY
7 SZUFLAD Z ZESTAWEM NARZĘDZI PREMIUM, 215 CZĘŚCI**

- bardzo stabilna konstrukcja z blachy grubości 0,9 mm - sztywne
- doskonała stabilność
- ściany boczne z czworokątnymi otworami do mocowania różnych akcesoriów
- pojedyncza blokada zapobiega przypadkowemu otwieraniu
- zamek centralny zamykający wszystkie szuflady przez zamek bębnowy

RACING *Line*



215
-szt



**Wspaniała
przebiega
historia!**

713.0215

**ZESTAW UNIWERSALNYCH WKŁADÓW
DO 3 SZUFLAD Z 215 NARZĘDZIAMI PREMIUM**

1 711.0013

⊖ 3/4/5,5/6,5/8mm ⊕ PH1/PH2/PH3

2 711.0027

6/7/8/9/10/11/12/
13/14/15/16/17/18/
19/21/22 mm 6x7/8x9/10x11/
12x13/14x15/16x17/
18x19/20x22 mm

3 711.0179

1/4" 3/8" 1/2"

- ⊖ 4 - 12 mm ⊕ 4 - 32 mm
- ⊕ PH0 - PH4 ⊕ E4 - E24
- ⊕ PZ0 - PZ4 ⊕ 1,3 - 14 mm
- ⊕ T5 - T70 ⊕ TS10 - TS40
- ⊕ TB5 - TB70 ⊕ M5 - M8
- ⊕ M5 - M9

RACING *Line*

+ 215 części! 2471,00* PLN

*Ceny nie zawierają podatku VAT.

826.7515

RACINGline CZARNO/CZERWONY WÓZEK WARSZTATOWY 7 SZUFLAD Z ZESTAWEM NARZĘDZI PREMIUM, 515 CZĘŚCI

- idealny zestaw do uniwersalnego zastosowania
- bardzo stabilna konstrukcja z blachy grubości 0,9 mm - sztywna
- doskonała stabilność
- ściany boczne z czworokątnymi otworami do mocowania różnych akcesoriów
- zamek centralny zamykający wszystkie szuflady przez zamek bębnowy

RACING *Line*



max. 350 kg

max. 30 kg

KSTOOLS

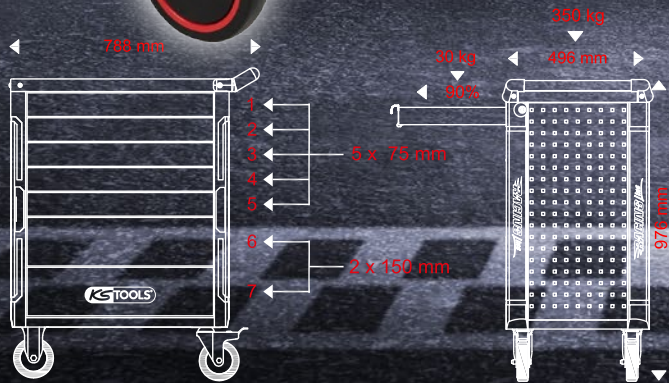

STANDARD

12V
SPECIAL

PONAD 500 NARZĘDZI W 4 SZUFLADACH

*Ceny nie zawierają podatku VAT.



515
-szt

713.0515

ZESTAW UNIWERSALNYCH WKŁADÓW DO 4 SZUFLAD Z 515 NARZĘDZIAMI PREMIUM

1

711.1018



2

711.3035

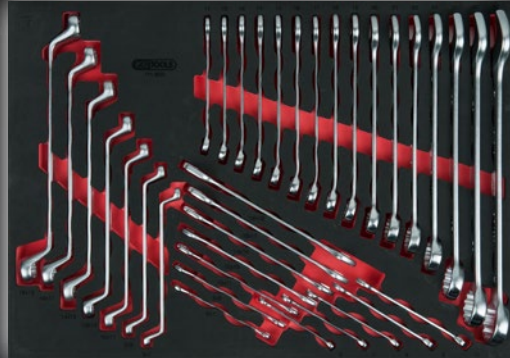

6/7/8/9/10/11/12/13/14/15/16/
17/18/19/21/22/24/27/30/32 mm 6x7/8x9/10x11/12x13/
14x15/16x17/18x19 mm

3

711.1059



3 - 10 mm PH0 - PH3 PZ0 - PZ3

4

711.0195

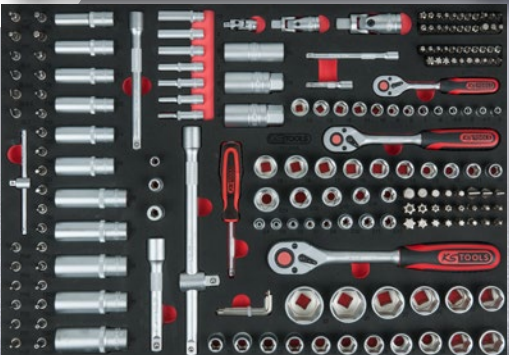

- 1/4": 4/4,5/5/5,5/6/7/8/9/10/11/12/13/14 mm 1/4": E4/E5/E6/E7/E8
- 3/8": 10/11/12/13/14/15/16/17/18/19 mm 3/8": E10/E11/E12/E14/
E16/E18
- 1/2": 10-11-12-13-14-15-16-17-18-19-20-21-
22-24-27-30-32 mm 1/2": E20/E24
- 1,3 - 1,5/2/2,5/3/4/5/6/7/8/10/12 mm
- T5/T6/T7/T8/T9/T10/T15/T20/T25/T27/T30/T40/T45/T50/T55/T60
- TB7/TB8/TB9/TB10/TB15/TB20/TB25/TB27/TB30/TB40/TB45/TB50/TB55/TB60
- 4/5,5/6,5/7/8/10/12 mm M5/M6/M8
- PH0/PH1/PH2/PH3/PH4 M5/M6/M7/M8/M9
- PZ0/PZ1/PZ2/PZ3/PZ4
- TS10/TS15/TS20/TS25/TS27/TS30/TS40/TS45

515 części!



3371,00^{*} PLN

*Ceny nie zawierają podatku VAT.

826.7598

RACINGline CZARNO/CZERWONY WÓZEK WARSZTATOWY 7 SZUFLAD Z ZESTAWEM NARZĘDZI PREMIUM, 598 CZĘŚCI

- idealny zestaw do uniwersalnego zastosowania
- bardzo stabilna konstrukcja z blachy grubości 0,9 mm - sztywna
- doskonała stabilność
- ściany boczne z czworokątnymi otworami do mocowania różnych akcesoriów
- zamek centralny zamykający wszystkie szuflady przez zamek bębnowy

598 części!

STANDARD

1 711.0018 







2 711.1029 

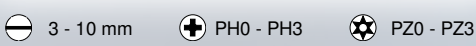



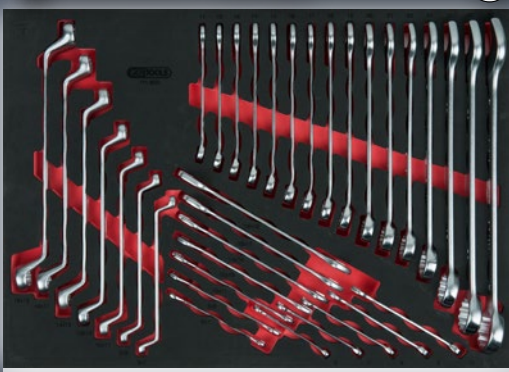

3 711.3035 





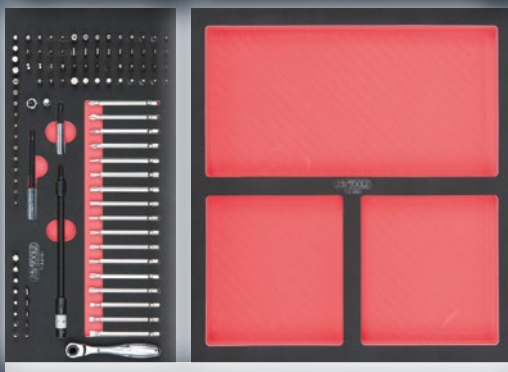

6/7/8/9/10/11/12/13/14/15/16/17/18/19/21/22/24/27/30/32 mm 6x7/8x9/10x11/12x13/14x15/16x17/18x19 mm

4 713.0101  **712.0001** 













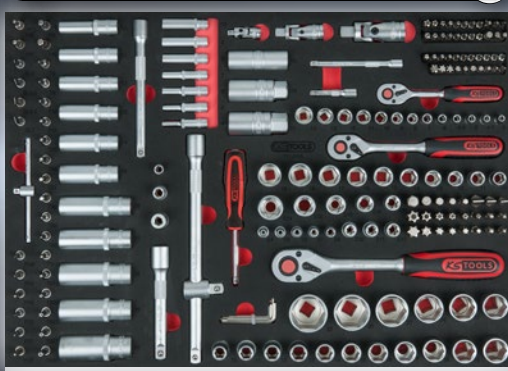



















5 711.1012 





6 711.0195 



		1/4": 4/4,5/5/5,5/6/7/8/9/10/11/12/13/14 mm		1/4": E4/E5/E6/E7/E8
		3/8": 10/11/12/13/14/15/16/17/18/19 mm		3/8": E10/E11/E12/E14/E16/E18
		1/2": 10-11-12-13-14-15-16-17-18-19-20-21-22-24-27-30-32 mm		1/2": E20/E24
		1,3 -1,5/2,2,5/3/4/5/6/7/8/10/12 mm		
		T5/T6/T7/T8/T9/T10/T15/T20/T25/T27/T30/T40/T45/T50/T55/T60		
		TB7/TB8/TB9/TB10/TB15/TB20/TB25/TB27/TB30/TB40/TB45/TB50/TB55/TB60		
		4/5,5/6,5/7/8/10/12 mm		M5/M6/M8
		PH0/PH1/PH2/PH3/PH4		M5/M6/M7/M8/M9
		PZ0/PZ1/PZ2/PZ3/PZ4		
		TS10/TS15/TS20/TS25/TS27/TS30/TS40/TS45		

NAWET 600 NARZĘDZI 6 SZUFLAD



12V SPECIAL

713.0598

ZESTAW UNIWERSALNYCH WKŁADÓW DO 6 SZUFLAD Z 598 NARZĘDZIAMI PREMIUM

*Ceny nie zawierają podatku VAT.



598
-szt

RACING Line



0
ZI W
FLADACH

max.
350 kg

max.
30 kg

KSTOOLS

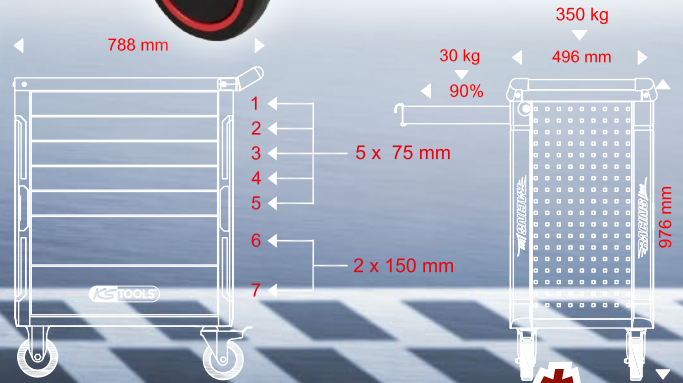

4496,00 **PLN**



*Ceny nie zawierają podatku VAT.

TecAlliance
Certified Data Supplier



STANDARD

12V
SPECIAL

ERGOTORQUE®precision KLUCZ DYNAMOMETRYCZNY Z GŁOWICĄ GRZECHOTKOWĄ OBROTOWĄ

- precyzyjność wyważania $\pm 3\%$ tolerancji ustalonej wartości
- stała dokładność przy minimum 5 000 zmianach obciążenia
- dla kontrolowanego zakręcania w prawo i w lewo
- sygnał po osiągnięciużądanego momentu dokręcenia
- szybkie i pewne ustawienie momentu obrotowego przez przekręcenie uchwytu

Numer artykułu	Moment obrotowy:		
516.1402	1/4"	1-5 Nm	PLN 356,00
516.1412	1/4"	5-25 Nm	PLN 356,00
516.1422	3/8"	10-50 Nm	PLN 356,00
516.1432	1/2"	20-100 Nm	PLN 401,00
516.1442	1/2"	40-200 Nm	PLN 401,00
516.1472	1/2"	60-320 Nm	PLN 446,00
516.1482	1/2"	80-420 Nm	PLN 491,00
516.1490	3/4"	110-550 Nm	PLN 2021,00
516.1493	3/4"	150-750 Nm	PLN 2156,00
516.1495	1"	200-1000 Nm	PLN 2471,00



ze skalą mikrometryczną



KOŃCÓWKA PRZESTAWNA

Zmiana kierunku obrotu poprzez przełożenie końcówki grzybkowej



Certyfikowana dokładność



od **356,00** PLN

ZESTAW KLUCZY NASADOWYCH



- WYGODNY**
- 4 - 4,5 - 5 - 5,5 -
6 - 7 - 8 - 9 -
10 - 11 - 12 -
13 - 14 - 15 -
16 - 17 - 18 -
19 - 20 - 21 -
22 - 24 - 27 -
30 - 32 mm



195
-szt

1/4" 3/8" 1/2"
mat satynowany

chromowane na wysoki połysk

917.0795 **401,00** PLN

918.0795 **401,00** PLN

ZESTAW KLUCZY NASADOWYCH



- KOMPLETNY**
- 4 - 4,5 - 5 - 5,5 -
6 - 7 - 8 - 9 - 10 -
11 - 12 - 13 - 14 -
15 - 16 - 17 - 18 -
19 - 20 - 21 - 22 -
24 - 27 - 30 - 32 mm



216
-szt

1/4" 3/8" 1/2"
mat satynowany

chromowane na wysoki połysk

917.0216 **626,00** PLN

918.0216 **626,00** PLN

UNIWERSALNY ZESTAW NARZĘDZI



- PRZEMYSŁOWY**
- 4 - 4,5 - 5 - 5,5 -
6 - 7 - 8 - 9 - 10 -
11 - 12 - 13 - 14 -
15 - 16 - 17 - 19 -
20 - 21 - 22 - 24 -
27 - 30 - 32 mm



97
-szt

1/4" 1/2"
mat satynowany

chromowane na wysoki połysk

917.0797 **626,00** PLN

918.0797 **626,00** PLN

911.0721

ZESTAW KLUCZY NASADOWYCH



- SOLIDNY**
- 19 - 21 - 22 -
23 - 24 - 26 -
27 - 29 - 30 -
32 - 35 - 36 -
38 - 41 - 46 -
50 mm



21
-szt

3/4"

806,00 PLN

*Ceny nie zawierają podatku VAT.

STANDARD

SPECIAL

911.0727

UNIWERSALNY ZESTAW NARZĘDZI



127
-szt

WSZECHSTRONNY

- 4 - 4,5 - 5 - 5,5 - 6 -
- 7 - 8 - 9 - 10 - 11 -
- 12 - 13 - 14 - 16 -
- 17 - 18 - 19 - 20 -
- 22 - 24 - 27 - 30 -
- 32 mm

1/4"

1/2"

1346,00 *
PLN

940.0047

UNIWERSALNY ZESTAW NARZĘDZI



**SOLIDNA
WSZECHSTRONNOŚĆ**

47
-szt



- 10 - 11 - 12 - 13 - 14 -
- 15 - 16 - 17 - 18 - 19 -
- 20 - 21 - 22 - 24 mm

1/2"

581,00 *
PLN

MODIFIX MINI GRZECHOTKA Z GŁOWICĄ OBROTOWĄ I UCHWYTEM T



- przełączalne
- precyzyjnie ząbkowane z 72-ząbkowym mechanizmem grzechotkowym
- wszechstronne zastosowanie
- możliwość regulowania położenia rękojeści grzechotki oraz główki z zabierakiem

Zastosowanie: Grzechotka z uchwytem T / wkrętek z grzechotką
Regulacja w 2 pozycjach 0° + 90°

MODIFIX



2 GRZECHOTKI W JEDNEJ!

Numer artykułu	Końcówka czworokątna:	
914.1405	1/4"	PLN 158,00
914.3815	3/8"	PLN 176,00

1/4" 3/8"

od **158,00** *
PLN

920.0002

SLIMPOWER ZESTAW GRZECHOTEK



- zgodne z DIN 3122 / ISO 3315
- końcówka czworokątna zgodna z DIN 3120 / ISO 1174 z blokadą kulkową
- przełączalne
- wyjątkowo wąska główka
- precyzyjnie ząbkowane z 72-ząbkowym mechanizmem grzechotkowym

2
-szt



102 Nm

710 Nm

1/4" 1/2"

221,00 *
PLN

911.0009

ZESTAW PRZEDŁUŻEK



- wewnętrzna nakładka czterokątna zgodna z DIN 3120 / ISO 1174 z blokadą kulkową
- Końcówka z kulką
- 8° kąt odchylenia na każdą stronę
- do obsługi ręcznej
- mat satynowany

9
-szt

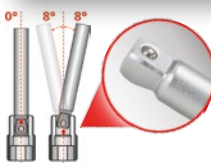

- 1/4": 50 - 100 - 250 mm
- 3/8": 45 - 75 - 150 - 200 mm
- 1/2": 125 - 250 mm

1/4" 3/8" 1/2"

113,00 *
PLN

917.0707

ZESTAW ADAPTERÓW REDUKUJĄCYCH I POWIĘKSZAJĄCYCH



- 1/2" 3/4"
- 3/4" 1/2"
- 3/8" 1/4"
- 3/8" 1/2"
- 1/2" 3/8"

7
-szt



1/4" 3/8" 1/2" 3/4"

68,00 *
PLN

*Ceny nie zawierają podatku VAT.

515.0055

ZESTAW SZEŚCIOKĄTNYCH NASADEK UDAROWYCH, EKSTRA KRÓTKIE

- 6-kątny
- Bardzo płaski kształt
- zgodne z DIN 3129 / ISO 2725-2
- nakrętka czworokątna zgodna z DIN 3121 / ISO 1174
- model krótki

10 - 11 - 12 - 13 - 14 - 15 - 16 - 17 - 18 - 19 - 20 - 21 - 22 - 23 - 24 mm

15
-szt

EKSTRA KRÓTKA

28 mm



221,00*
PLN

515.0100

ZESTAW ADAPTERÓW REDUKUJĄCYCH I POWIĘKSZAJĄCYCH

- idealne zestawienie adapterów i przegubów kulkowych
- chrom - molibden
- w stabilnej walizce z tworzywa sztucznego na kółkach

9
-szt



1/4" 3/8" 1/2" 3/4"

356,00*
PLN

503.4565

4 W 1 GEARplus® PODWÓJNY KLUCZ OCZKOWY Z GRZECHOTKĄ, PRZEŁĄCZANY

- profil FlankTraction
- prosty kształt
- dokładne zazębnienie dzięki 72-ząbkom
- cztery rozmiary klucza
- z dźwignią przełącznika



10 19
4/1
13 17

79,00*
PLN

517.0052

ZESTAW KLUCZY PŁASKO-OCZKOWYCH, Z ODSADZENIEM

- profil FlankTraction
- rozstaw szczęk pod kątem 15°
- oczko z 15° odsadzeniem
- polerowana głowica
- mat satynowany

12
-szt



8 - 9 - 10 - 11 - 12 - 13 - 14 - 15 - 16 - 17 - 18 - 19 mm

131,00*
PLN

517.0043

ZESTAW KLUCZY PŁASKO-OCZKOWYCH, Z ODSADZENIEM

- profil FlankTraction
- rozstaw szczęk pod kątem 15°
- oczko z 15° odsadzeniem
- polerowana głowica
- mat satynowany

21
-szt



6 - 7 - 8 - 9 - 10 - 11 - 12 - 13 - 14 - 15 - 16 - 17 - 18 - 19 - 20 - 21 - 22 - 24 - 27 - 30 - 32 mm

356,00*
PLN

503.4250

GEARplus® ZESTAW KLUCZY PŁASKO-OCZKOWYCH Z GRZECHOTKĄ

- profil FlankTraction
- rozstaw szczęk pod kątem 15°
- prosty kształt
- dokładne zazębnienie dzięki 72-ząbkom
- bardzo delikatnie satynowany

10
-szt



8-10-11-12-13-14-16-17-18-19 mm

446,00*
PLN

503.4960

GEARplus® RINGSTOP ZESTAW KLUCZY PŁASKO-OCZKOWYCH Z GRZECHOTKĄ, PRZEŁĄCZALNY

- profil FlankTraction
- rozstaw szczęk pod kątem 15°
- głowica grzechotkowa z 15° odsadzeniem
- z dźwignią przełącznika
- Gniazda z otworem przelotowym

30
-szt

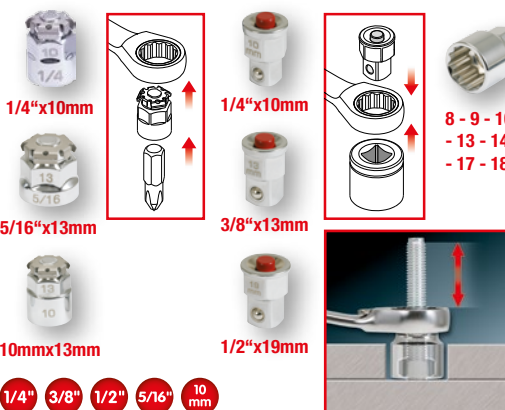

8 - 9 - 10 - 11 - 12 - 13 - 14 - 15 - 16 - 17 - 18 - 19 mm



671,00*
PLN

577.0352

KLUCZ FRANCUSKI Z FUNKCJĄ GRZECHOTKI

- DIN 3117 typ A
- rozstaw szczęk pod kątem 15°
- model szwedzki
- z wmontowaną funkcją mechanizmu zapadkowego
- Funkcja grzechotki w lewą stronę



0 - 32 mm
250 mm
86,00*
PLN

*Ceny nie zawierają podatku VAT.

918.1495

CHROMEplus® GRZECHOTKA DLA BITÓW

- dla bitów z zabierakiem sześciokątnym zgodnym z DIN 3126 / ISO 1173 - C 6,3
- przełączalne
- dokładne zazębienie dzięki 72-zębkom
- uchwyt 2-częściowy
- chromowany na wysoki połysk



1/4" **68,00*** PLN



911.2060

ZESTAW BITÓW

- do użytku ręcznego i z wkrętakami elektrycznymi
- z magnetycznym uchwytem bitów, szybkozmiennym i adapterem gniazd 1/4"
- idealnie nadaje się do połączeń śrubowych w zakładach i przemyśle
- przejrzyste ułożenie najbardziej popularnych bitów 1/4"
- specjalna stal narzędziowa

1/4"

- PH1 - PH2 - PH3
- 2x PZ1 - 2x PZ2 - 2x PZ3
- 5,5 - 6,5 - 8 mm

- 4 - 5 - 6 mm

- 2x TB10 - 2x TB20 - 2x TB40 - 3x TB15 - 3x TB25 - 3x TB30



43,00* PLN



32
-szt

514.1148

UCHWYT MAGNETYCZNY, BARDZO DŁUGI

- z funkcją szybkiej zmiany oraz blokadą
- magnetyczny
- z tuleją luzującą
- z zewnętrznym zabierakiem zgodnym z DIN 3126 / ISO 1173 - C 6,3
- do ręcznego montażu, wkrętaków elektrycznych i wiertarek



1/4" **86,00*** PLN



918.3005

TORSIONpower ZESTAW NASADKOWY Z BITAMI

- do użytku ręcznego i z wkrętakami elektrycznymi
- bity z kolorowym kodowaniem
- głowica obrotowa o 180°
- przedłużka może być używane także jako uchwyt w kształcie litery T
- precyzyjnie ząbkowane z 72-ząbkowym mechanizmem grzechotkowym

WSZECHSTRONNE NARZĘDZIE Z NASADKAMI



- 4 - 6 mm
- PH1 - PH2 - PH3
- PZ1 - PZ2 - PZ3
- 3 - 4 - 5 - 6 mm
- T10 - T15 - T20 - T25 - T27 - T30 - T40

- 5 - 6 - 7 - 8 - 9 - 10 - 11 - 12 - 13 - 14 mm



221,00* PLN



33
-szt

159.0010

ERGOTORQUEplus® ZESTAW WKRĘTAKÓW

- uchwyt 2-częściowy
- optymalne przeniesienie siły obrotowej
- hartowana klinga
- chromowany i oksydowany szpic
- klinga z chromu-wanadu

PŁASKI & KRZYŻAKOWY

6
-szt



- 3 - 4 - 5,5 - 6,5 mm
- PH1 - PH2

68,00* PLN



159.2051

WKRĘTAK BITÓW Z GRZECHOTKĄ REWOLWEROWĄ

- z funkcją grzechotki
- dokładne zazębienie dzięki 72-zębkom
- uchwyt z podwójną funkcją (standardowy i rewolwerowy)
- maksymalny moment obrotowy 40 Nm
- zintegrowany magazynek bitów

40
Nm

72
5°



- 5,5 - 6,5 mm
- PH1 - PH2
- PZ1 - PZ2

1/4"

79,00* PLN



7
-szt

*Ceny nie zawierają podatku VAT.

ERGOTORQUEplus® ZESTAW WKRĘTAKÓW

- uchwyt 2-częściowy
- optymalne przenoszenie siły obrotowej
- hartowana klinga
- chromowany i oksydowany szpic
- klinga z chromu-wanadu

TORX

6
-szt

T10
T15
T20
T25
T30
T40



TB10
TB15
TB20
TB25
TB30
TB40



159.0030 **68,00*** PLN 159.0040 **68,00*** PLN



159.0100

ERGOTORQUEplus® ZESTAW WKRĘTAKÓW I BITÓW

- uchwyt 2-częściowy
- optymalne przenoszenie siły obrotowej
- wraz z najbardziej popularnymi bitami 1/4", uchwyt bitów i wkrętakiem bitów
- hartowana klinga
- chromowany i oksydowany szpic



39
-szt



- 3 - 4 - 5,5 - 6
- 6,5 - 8 - 10 mm
- PH0 - PH1
- PH2 - PH3
- PZ0 - PZ1
- PZ2 - PZ3
- 2 - 2,5 - 3 - 4
- 5 - 6 - 8 mm
- T10 - T15 - T20 - T25
- T27 - T30 - T40
- TB10 - TB15 - TB20 - TB25
- TB27 - TB30 - TB40

176,00* PLN

151.1150

ERGOTORQUE®MAX ZESTAW WKRĘTAKÓW DO POBIJANIA

- z zabierakiem sześciokątnym
- z grzechotką z uchwytem T
- osłona na końcu uchwyty
- optymalne przenoszenie siły obrotowej
- hartowana klinga



13
-szt

- 3,5 - 5,5 - 6 - 7 - 8 - 10 mm
- PH0 - PH1 - PH2 - PH3 - PH4



1/4"



266,00* PLN

151.4880

ZESTAW KLUCZY KĄTOWYCH TORX, DŁUGICH

- model długi
- hartowany na całej długości
- mat chromowany
- specjalna stal narzędziowa
- w stabilnym składanym uchwycie



10
-szt

T8 - T10 - T15 - T20 - T25 - T27 - T30 - T40 - T45 - T50



152 mm



57,00* PLN

151.5000

ZESTAW IMBUSOWYCH KLUCZY KĄTOWYCH Z GŁOWICĄ KULOWĄ, DŁUGICH

- model długi
- z kulistą główką na dłuższej końcówce
- szczególnie polecany do zastosowania do trudno dostępnych śrub
- w stabilnym składanym uchwycie
- hartowany na całej długości



10
-szt

1,5 - 2 - 2,5 - 3 - 4 - 5 - 6 - 7 - 8 - 10 mm



180 mm



57,00* PLN

115.1197

SZCZYPCE POWER-GRIP

- kuta głowica
- Zapobiega ześlizgiwaniu się nawet przy dużej sile
- regulacja rozmiaru za pomocą pokrętła
- do płaskich i okrągłych materiałów



0 - 50 mm

220 mm

68,00* PLN

*Ceny nie zawierają podatku VAT.

151.8150

ZESTAW KLUCZY IMBUSOWYCH SZĘŚCIOKĄTNYCH Z GŁOWICĄ KULKOWĄ I UCHWYTEM T

- z kulistą główką na dłuższej końcówce
- szczególnie polecany do zastosowania do trudno dostępnych śrub
- hartowany na całej długości
- specjalna stal narzędziowa
- w trwałej walizce z tworzywa sztucznego



9
-szt



2 - 2,5 - 3 - 4 - 5 -
6 - 8 - 10 - 12 mm

176,00*
PLN

151.8160

ZESTAW KLUCZY KĄTOWYCH TORX Z UCHWYTEM T I OTWOREM

- otwór na krótkim końcu
- uchwyt 2-częściowy
- hartowany na całej długości
- specjalna stal narzędziowa
- w trwałej walizce z tworzywa sztucznego



9
-szt



TB10 - TB15 - TB20 -
TB25 - TB27 - TB30 -
TB40 - TB45 - TB50

176,00*
PLN

118.0015

MINI OBCINAK DO BOLCÓW, SAMOLUZUJĄCY

- Wydajność cięcia do 60-63 HRC
- głowica pomiarowa ze stali specjalnej
- indukcyjnie hartowane ostrza precyzyjne
- fosfatowane
- chrom - molibden

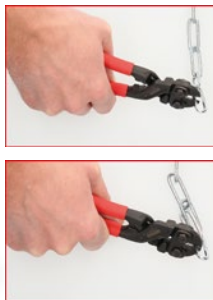

60-63 HRC

113,00*
PLN

111.3550

KLUCZ SZWEDZKI Z RUCHOMĄ GŁOWĄ

- Typ „Stillson”
- korpus z aluminiowego odlewu
- bezstopniowa regulacja przez nakrętkę radełkową
- uchwyt obrotowy 160°
- Uchwyt aluminiowy



176,00*
PLN

150.9540

NITOWNICA RĘCZNA

- do nitów jednostronnych
- głowica obrotowa 360°
- dla trudnodostępnych miejsc
- wąska głowica

Nity zrywalne: 2,4 - 3,2 - 4,0 - 4,8 mm



**NITY ZRYWALNE:
2,4 - 3,2 - 4,0 - 4,8 MM**

131,00*
PLN

970.0150

NITY JEDNOSTRONNE

- Kołek zrywalny ze stali
- Dostawa w walizce z tworzywa sztucznego



400
-szt



100 x 2,4 mm
100 x 3,2 mm
100 x 4,0 mm

34,00*
PLN

*Ceny nie zawierają podatku VAT.

115.1400

UNIWERSALNY ZESTAW ZACISKOWY Z AUTOMATYCZNYMI OBCĘGAMI DO USUWANIA IZOLACJI

- nadzwyczaj solidne i niezawodne obcegi zaciskowe
- możliwość odblokowania w przypadku nieprawidłowej obsługi
- optymalne zaciskanie dzięki precyzyjnym profilom
- z funkcją grzechotki
- łatwa wymiana zestawów zaciskowych dzięki szybko wymiennalnym zaciskom



283
-szt



Ø 1,0 - 3,2 mm

220 mm



głowica do zgniatania izolowanych końcówek



głowica do zgniatania nieizolowanych końcówek



głowica do zgniatania szpadlowych końcówek 4,8 i 6,3 mm



głowica do zgniatania końcówek szpilkowych



głowica do zgniatania końcówek współosiowych



716,00*
PLN

960.1200

MAŁA LUTOWNICA

- zasilana gazem mikro lutownica do 1300°C / 2450°F
- z zapłonem piezo
- optymalne do precyzyjnych prac lutowniczych
- napełnianie dostępnym w handlu gazem do zapalniczek / izobutanem
- ze stojakiem stołowym



Z ZAPŁONEM PIEZO

158,00*
PLN

960.1160

MIKRO-ZESTAW DO LUTOWANIA

- zasilana gazem mikro lutownica do 1300°C / 2450°F
- z zapłonem piezo
- dopływ gazu regulowany bezstopniowo
- napełnianie dostępnym w handlu gazem do zapalniczek / izobutanem
- w zestawie z różnymi głowicami, drutem lutowniczym i gąbką lutowniczą



11
-szt

Z ZAPŁONEM PIEZO



200 mm



33 mm

Ø 3,5 mm

5 mm

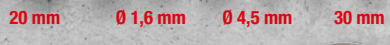

20 mm

Ø 1,6 mm

Ø 4,5 mm

30 mm



95 mm

95 mm

Ø 40 mm

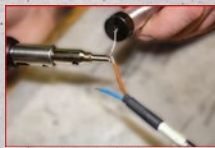

176,00*
PLN

911.2175

ZESTAW WKRĘTAKÓW DO MECHANIKI PRECYZYJNEJ

- z wymiennymi, obrotowymi bitami
- z szybkoobrotową końcówką
- z klipsem do przyczepiania do kieszonki koszu
- rękojeść z tworzywa sztucznego
- 4 mm Bity ze stali specjalnej



4
-szt

4 IN 1

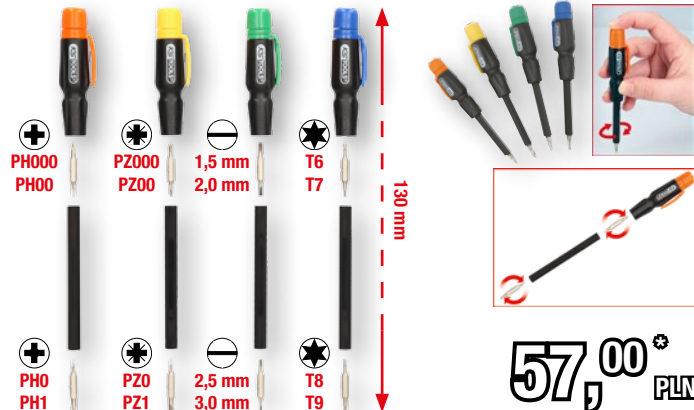

PH000
PH00

PZ000
PZ00

1,5 mm
2,0 mm

T6
T7

PH0
PH1

PZ0
PZ1

2,5 mm
3,0 mm

T8
T9

57,00*
PLN

550.1080

ZESTAW NARZĘDZI MAGNESOWYCH I HAKÓW

- idealny do zdejmowania i zakładania pierścieni O oraz uszczeltek
- z teleskopową nakładką magnetyczną i wymiennym hakiem
- schowek w uchwycie na różne nakładki
- specjalna stal narzędziowa



6
-szt



75 mm

120°

45°

90°

0°

90 - 390 mm

86,00*
PLN

300.0532

SUWMIARKA CYFROWA 0 - 150 MM

- ze śrubą mocującą i rolką nastawczą
- dla pomiarów zewnętrznych, wewnętrznych, stopniowych i głębokości
- przełączanie na mm i cale
- Możliwość resetowania (ustawienie zerowe) w każdej pozycji
- stal nierdzewna



Z CYFROWYM WYŚWIETLACZEM



113,00*
PLN

*Ceny nie zawierają podatku VAT.

STANDARD

12V
SPECIAŁ

117.0610

ZESTAW WKRĘTAKÓW VDE Z SZYBKOWYMIENNymi OSTRZAMI

- izolacja zgodna z IEC 60900
- z automatycznym ryglowaniem
- ostrza pewnie trzymają się w uchwycie
- optymalne przenoszenie siły obrotowej
- uchwyt 2-częściowy

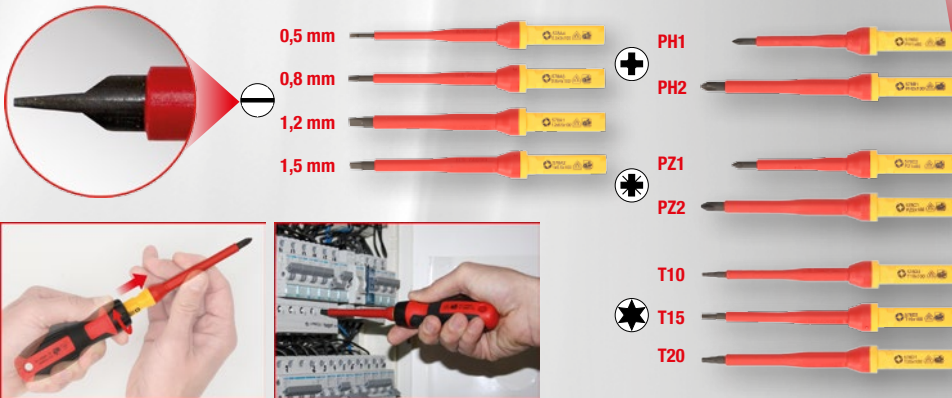

13
-szt

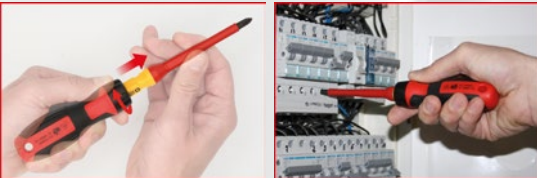

113,00*
PLN

150.1495

CYFROWY MULTIMETR Z KOŃCÓWKAMI POMIAROWYMI

- solidny miernik uniwersalny z podstawowymi funkcjami pomiarowymi
- zestaw do przeprowadzania pomiarów z końcówką testową (czerwony/czarny)
- z podstawką w gumowym futerale ochronnym

Funkcje:

- Pomiar napięcia stałego i zmiennego
- Pomiar natężenia stałego i zmiennego
- pomiar rezystancji
- Kontrola diod (za pomocą sygnału dźwiękowego)
- testowanie ciągłości obwodu (z sygnałem dźwiękowym)
- funkcja zachowywania danych
- Wskaźnik kontroli baterii



**WSZECHSTRONNY
TALENT**



DANE TECHNICZNE:

Zabezpieczenie S1 (przepływ dokładny):	250mA/600V; 10A/600V
Temperatura robocza:	0° do +40° C (32° do 104° F)
prąd stały:	20 µA - 10 A
zmienne napięcie:	200 V - 600 V
pomiar rezystancji:	200 Ohm - 2 MOhm

86,00*
PLN

500.7195

WKRĘTAK PRECYZYJNY AKUMULATOROWY USB

- idealna dla prac niezależnych od sieci
- niewielka waga
- praktyczna funkcja przełączania w lewo/w prawo
- bardzo wydajny akumulator litowo-jonowy
- Funkcja szybkiego ładowania (0,5 - 1 godz)



STANDARD

12V
SPECIAL

176,00*
PLN

*Ceny nie zawierają podatku VAT.

700.1200

UNIWERSALNY ŚCIĄGACZ HYDRAULICZNY 2 + 3-RAMIENNY

- niskie ryzyko ześlizgnięcia się dzięki automatycznie blokowanym ramionom
- możliwe 8 wariantów pracy
- wytrzymały sworzeń z indukcyjnie hartowanym gwintem
- niewielki nakład siły
- specjalna stal narzędziowa

HYDRAULICZNE, PRAKTYCZNE, DOBRE!



22
-szt



1211,00* PLN

150.1305

ZESTAW WYKRĘTAKÓW DO UŁAMANYCH ŚRUB

- bogaty zestaw
- do wykręcania śrub i szpilek z ułamaną główką
- nie uszkadza gwintów
- niewielkie rozszerzenie szpilki dzięki specjalnie profilowanemu wykrętakowi
- do śrub i bolców M5 - M16

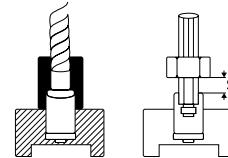

25
-szt

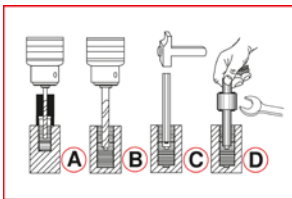

Tuleje prowadzące	Tuleje wewnętrzna Ømm	nawiercanie Ømm	wiercenie	Pin	Nr. kat pinu	Nasadka	Nr kat nasadki	Pin + nasadka
150.0501	4,0 / 3,2	3,2	-	3,2	150.0521	SW 10	150.0511	150.0511S
150.0502	4,8 / 3,2	3,2	-	3,2	150.0521	SW 10	150.0511	150.0511S
150.0503	4,8 / 3,2	3,2	4,8	4,8	150.0522	SW 11	150.0512	150.0512S
150.0504	4,8 / 3,2	3,2	4,8	4,8	150.0522	SW 11	150.0512	150.0512S
150.0505	6,0 / 4,8	4,8	6,4	6,4	150.0523	SW 13	150.0513	150.0513S
150.0506	7,0 / 4,8	4,8	6,4	6,4	150.0523	SW 13	150.0513	150.0513S
150.0507	7,0 / 4,8	4,8	8,0	8,0	150.0524	SW 14	150.0514	150.0514S
150.0508	7,0 / 4,8	4,8	8,7	8,7	150.0525	SW 17	150.0515	150.0515S
150.0509	9,0 / 6,5	6,4	8,7	8,7	150.0525	SW 17	150.0515	150.0515S
150.0510	9,5 / 6,5	6,4	8,7	8,7	150.0525	SW 17	150.0515	150.0515S

POWINIEN BYĆ W KAŻDYM WARSZTACIE

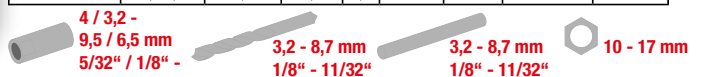

158,00* PLN

150.7060

ZESTAW DO WYKRĘCANIA ŚRUB TORX I IMBUSOWYCH

- idealnie dostosowany do luzowania i wykręcania śrub i sworzni, których główka uległa zniszczeniu lub zużyciu
- specjalna stożkowa narzynka z lewym gwintem, do śrub Torx i specjalnie ukształtowany wkrętak do śrub imbusowych
- łącznie z bitami TORSIONpower do śrub Torx i imbusowych
- bity z obszarem skrętnym do złagodzenia maksymalnego momentu obrotowego
- przedłużona żywotność



34
-szt

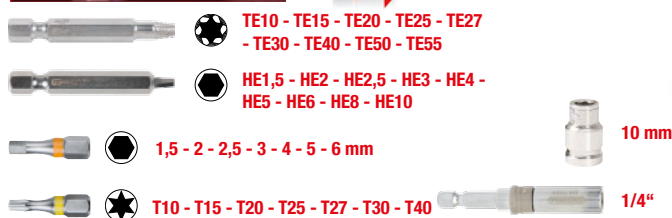

ZLUZUJE KAŻDĄ ŚRUBĘ

176,00* PLN

*Ceny nie zawierają podatku VAT.

Podwójna kamera
0° + 90°
Ø 6,0 mm

HD

Sensacja!
Prawdopodobnie najmniejsza
podwójna HD kamera na świecie!

Podwójna kamera
0° + 90°
Ø 4,5 mm



Ø 6,0 MM

1000 mm



Ø 4,5 MM

1000 mm

Opcja 1:
z sondą Ø 6,0 mm

Opcja 2:
z sondą Ø 4,5 mm



5
-szt

550.7500

896,00 PLN*



7
-szt

550.7530

1121,00 PLN*



DANE TECHNICZNE:

Ekran:	3,5"	Czas pracy:	ok. 150 min	Akumulator:	1500 mAh	Temperatura robocza:	-10°C do +60°C
Format zapisu obrazu:	JPEG	Podłączenie:	USB 2.0	Technologia akumulatora:	Litowo-polimerowa	Nośnik pamięci:	microSD
Format video:	AVI	Migawka kamery:	1280 (H) x 720 (V)				

Pasujące akcesoria:

HD-WIDEOSKOP-SONDA, 0°, Ø 3,9 MM

- 6 przyciemnianych diod Mini-LED
- Kąt gięcia max. 5 cm
- podłączalny do wideoskopu HD 550.7501



HD

550.7506 **896,00** PLN*

*Ceny nie zawierają podatku VAT.

Z TELESKOPOWYM
UCHWYTEM

BEZPOŚREDNIA TRANSMISJA
OBRAZU I MOŻLIWOŚĆ ZAPISANIA
W PAMIĘCI

WODOSZCZELNA SONDĄ

6 przyciem-
nianych diod
Mini-LED

w tym haczyk,
magnes i lustro

~1.120 MM

60°

Wygodne
połączenie ze
Smartphonem
przez Wi-Fi

HD

iOS
Android
Tablet

USB 2.0

IP67

ZESTAW WI-FI WIDEOSKOP Z PRZEDNIĄ KAMERĄ

NUMER ARTYKUŁU	550.7510	550.7540	550.7520
Czas pracy:	ok. 60 min	ok. 60 min	ok. 60 min
Migawka kamery:	1600 x 1200 (YUV), 1280 x 720 (Zdjęcia) = 2,0 Mega Pixel	1600 x 1200 (YUV), 1280 x 720 (Zdjęcia) = 2,0 Mega Pixel	1600 x 1200 (YUV), 1280 x 720 (Zdjęcia) = 2,0 Mega Pixel
Technologia akumulatora:	Litowo - jonowa	Litowo - jonowa	Litowo - jonowa
Ø Głowicy:	5,5 mm	6,0 mm	3,9 mm
Kąt kamery:	0°	0 + 90°	0°
w tym haczyk, magnes i lustro	✓	X	✓

7
-szt

Ø 5,5 MM

550.7510 356,00* PLN

4
-szt

DUAL

Ø 6,0 MM

550.7540 446,00* PLN

7
-szt

Ø 3,9 MM

550.7520 626,00* PLN

150.4217

WARSZTATOWY ZWIJACZ
KABLOWY

- ekstra mocny, automatyczne zwijanie kabla
- obracany o 180°
- Odporny w stanie zwiniętym: 1000 W
- Odporny w stanie rozwiniętym: 3000 W
- metalowa szyna do montażu na ścianie 205 mm

Długość
kabla: 15
metrów



kabel przyłączeniowy 1,0 m

536,00* PLN

NIGDY WIĘCEJ
BAŁAGANÓW
KABLACH!

150.9205

ZESTAW MIAREK

- Zestawienie praktycznych wielkości miarek
- Odporne na pęknięcie
- Odporne na działanie oleju, benzyny i kwasów
- z uchem i wylewem
- PE (polietylen)

skala: L / ml, Cups, Oz, Quart



TRZY ROZMIARY W JEDNEJ
CENIE

34,00* PLN

150.9240

ZESTAW LEJKÓW

- Zestawienie praktycznych lejeków
- Odporne na pęknięcie
- Odporne na działanie oleju, benzyny i kwasów
- Nakładka na uchwyt dla zwiększenia wygody używania
- HDPE (polietylen wysokociśnieniowy)

Ø 150 mm

Ø 115 mm

Ø 95 mm

Ø 75 mm

Ø 50 mm



43,00* PLN

*Ceny nie zawierają podatku VAT.

Wysoka wydajność za niską cenę

515.1315

THE MINIDEVIL WYSOKOWYDAJNY PNEUMATYCZNY KLUCZ UDAROWY

- prosta obsługa
- 3-Stopniowy wybór momentu obrotowego
- Mechanizm udarowy Jumbo o wysokiej jakości
- wyjątkowa trwałość
- Ultra-lekka obudowa z aluminium



EKSTREMALNIE MAŁY



1084 Nm

1,2 KG

515.1200

THE DEVIL WYSOKOWYDAJNY PNEUMATYCZNY KLUCZ UDAROWY

- prosta obsługa
- 3-Stopniowy wybór momentu obrotowego
- wysokowydajny dwumłotkowy mechanizm bicia
- wyjątkowa trwałość
- Ultra-lekka obudowa z aluminium



WYJĄTKOWO MOCNY



1600 Nm

2,1 KG

DANE TECHNICZNE:

maks. wielkość śrub:	M 16
Zużycie powietrza:	169 l/min
Ciśnienie robocze:	6,3 bar (90 psi)
min. średnica węża:	3/8" - 10 mm

356,00 PLN*

DANE TECHNICZNE:

maks. wielkość śrub:	M 16
Zużycie powietrza:	169 l/min
Ciśnienie robocze:	6,3 bar (90 psi)
min. średnica węża:	3/8" - 10 mm

311,00 PLN*

*Ceny nie zawierają podatku VAT.

515.1270

MINIMONSTER PNEUMATYCZNY KLUCZ UDAROWY

- prosta obsługa
- wysokowydajny mechanizm bicia Jumbo
- wyjątkowa trwałość
- ultralekka obudowa



1390 Nm

1/2"



581,00* PLN

515.1210

MONSTER PNEUMATYCZNY KLUCZ UDAROWY

- z praktycznym przełącznikiem (w lewo / w prawo)
- prosta obsługa
- wysokowydajny dwumłotkowy mechanizm bicia
- wyjątkowa trwałość



1690 Nm

1/2"



581,00* PLN

*Ceny nie zawierają podatku VAT.

STANDARD

12V SPECIAL

515.1150

MINIMONSTER XTREMELIGHT PNEUMATYCZNY KLUCZ UDAROWY

- z praktycznym przełącznikiem (w prawo/w lewo)
- wysokowydajny mechanizm bicia Jumbo
- wyjątkowa trwałość
- ultra-lekka kompozytowa obudowa



Przetestowany i polecany przez Bundesverband der deutschen Ärzteschulen e.V. (Föderalny Związek Lekarski) oraz Forum Gesunder Rücken - besser leben e.V. (Forum Zdrowe Plecy - lepsze życie) Więcej informacji: AGR e.V., Clader Str. 6, D - 27432 Bremervörde, www.agr-ev.de Tel.: +49 4761 926 358 0



671,00* PLN

DANE TECHNICZNE:

maks. wielkość śrub:	M 16
Zużycie powietrza:	135 l/min
Ciśnienie robocze:	max. 6,3 bar
min. średnica węża:	3/8" - 10 mm

SUPERMONSTER PNEUMATYCZNY KLUCZ UDAROWY

- Z 4-krotnym wyborem momentu obrotowego do dokręcania i luzowania
- prosta obsługa
- wysokowydajny dwumłotkowy mechanizm bicia
- wyjątkowa trwałość

DANE TECHNICZNE:

maks. wielkość śrub:	M 38
Zużycie powietrza:	283 l/min
Ciśnienie robocze:	max. 6,3 bar (90 psi)
min. średnica węża:	3/4" - 19 mm



NASZA POTĘGA

3.405 Nm



od 3371,00* PLN

Numer artykułu	Średnica	Waga (kg)	Cena (PLN)
515.3250	3/4"	6,70	PLN 3371,00
515.3270	1"	6,75	PLN 3371,00
515.3260	3/4"	7,76	PLN 3596,00
515.3280	1"	7,82	PLN 3596,00



AUTOMATYCZNY ZWIJAK DO PRZEWODU POWIETRZA SPRĘŻONEGO

- z uchwytem ściennym
- zastosowanie dla powietrza sprężonego i wody
- bęben 180° obrotowy przy pomocy mocowania ściennego
- automatyczne zwijanie
- odporna na uderzenia obudowa plastikowa



DANE TECHNICZNE:

Gwint łączeniowy:	3/8" - 10 mm
maks. ciśnienie:	20,0 bar
Wewnętrzna średnica przewodu giętego:	10,0 mm
Długość przewodu giętego:	15 + 1,5 m



515.3440 **446,00*** PLN

DANE TECHNICZNE:

Gwint łączeniowy:	1/2" - 13 mm
maks. ciśnienie:	20,0 bar
Wewnętrzna średnica przewodu giętego:	13,0 mm
Długość przewodu giętego:	15 + 1,5 m



515.3445 **716,00*** PLN

KONIEC Z NIEDOCIĄGNIĘCIAMI!

*Ceny nie zawierają podatku VAT.

Najważniejszy element warsztatu

150.4435

DOSKONAŁA LEKKA 5 + 1 LAMPKA DO INSPEKCIJ, 100 LUMENÓW

- idealna dla prac niezależnych od sieci
- efektywna lampka Spot LED
- wyjątkowo efektywna lampka COB Front LED
- 3 trybów świecenia: 2 poziomy jasności i oświetlenie punktowe
- wodoszczelna IP20



ZABEZPIECZENIE PRZED WODĄ ROZPRYSKOWĄ



DANE TECHNICZNE:

Czas świecenia maks.:	3 godz.
Strumień świetlny maks.:	100 lumenów
Temperatura robocza:	-10° / +40°C

43,00* PLN

150.4370

PERFECTLIGHT LAMPKA KIESZONKOWA 85 LUMENÓW

- idealne do kieszeni fartucha i kieszulki
- Zakres świecenia 25 m
- ok. 5 - 10 godzin świecenia
- z 2 bateriami AA 1,5 V
- superlekką i odporną na uderzenia obudową aluminiową



DANE TECHNICZNE:

Czas świecenia maks.:	10 godz.
Strumień świetlny maks.:	85 lumenów
Temperatura robocza:	-10° / +45°C

68,00* PLN

150.4495

PRZENOŚNA LAMPKA WARSZTATOWA COB LED, SKŁADANA

- idealna dla prac niezależnych od sieci
- 3 Watt COB LED 1 x LED czołówka
- Obudowa pokryta wysokiej jakości gumą
- wodoszczelna IP20
- Odporna na uderzenia

180° GIĘTKA, MAGNETYCZNY STOJAK



DANE TECHNICZNE:

Czas świecenia maks.:	3,5 godz.
Natężenie światła:	150 / 60 lumenów
Temperatura robocza:	-17° / +55°



43,00* PLN

*Ceny nie zawierają podatku VAT.



150.9239



IMADŁO RÓWNOLEGŁE

- z licznikiem obrotowym
- całkowicie równoległe naprężenie dzięki regulowanemu, centrycznemu prowadzeniu
- szczęki mocujące bardzo wysoko ukształtowane, dzięki czemu możliwe jest głębokie mocowanie
- większe kowadełko dla prac naciagowych i sprężających
- szczęki mocujące i kowadełko hartowane indukcyjnie



Numer artykułu	obszar napięcia mm	długość szczęk	PLN
914.0004	120,0	4"	581,00
914.0005	140,0	5"	626,00
914.0006	170,0	6"	671,00
914.0008	200,0	8"	806,00

DUŻY ZAKRES MOCOWANIA

od **581,00** PLN

KONEWKA

- wszechstronne
- odporne na pęknięcie
- z 2 uchwytami do noszenia
- wylew umożliwia czyste opróżnianie
- odpowiednia do wody i płynu chłodzącego



79,00 PLN



800.0960



ROZPYLACZ CIŚNIENIOWY

- z polietylenu wysokiej jakości
- do różnych środków chemicznych, takich jak np. płynów do czyszczenia hamulców, detergenty, rozpuszczalniki i środki czyszczące itp
- regulowana i zamykana głowica rozpryskowa z mosiądzu
- uszczelki z Viton®u
- przydatny w przypadku prac wykonywanych nad głową

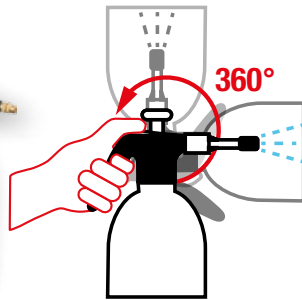

Numer artykułu	Pojemności w litrach	PLN
150.8251	1	39,00
150.8252	2	43,00

od **39,00** PLN

ALUMINIOWY PODEST BEZPIECZEŃSTWA

- z profilem antypoślizgowym
- duża platforma zapewniająca stabilność
- z blokadami bezpieczeństwa
- składany, dzięki czemu nie zabiera dużo miejsca w trakcie przechowywania
- plastikowe osłonki nóg chronią podłogę



338,00 PLN

500.8100

UNIERSALNY WÓZEK TELESKOPOWY Z ROLKAMI

- idealny dla prac przy karoserii, lakierowania lub pracach przy szybach przednich
- uniwersalne zastosowanie, dzięki regulacji wysokości i szerokości
- po zakończeniu pracy możliwość złożenia
- nakładki z odpornej na ześlizgiwanie się powłoki gumowej w celu zapobiegania zadrapaniom
- udźwignięcie do 100 kg

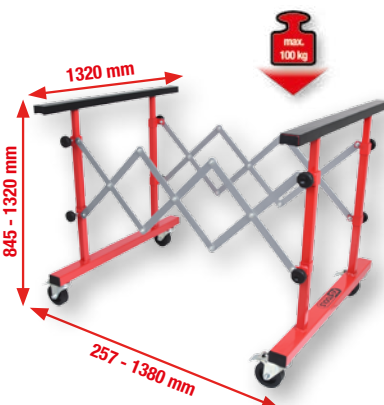

USTAWIENIE WYSOKOŚCI I SZEROKOŚCI



671,00 PLN

500.8030

MOBILNY TABORET Z DUŻYM ZAKRESEM REGULACJI

- mocny i ruchomy stołek
- z powierzchnią do przechowywania narzędzi i małych części
- obicie nadające się do wymiany
- hydrauliczna regulacja wysokości
- maksymalne obciążenie do 90 kg



266,00 PLN

*Ceny nie zawierają podatku VAT.

500.8002

MATA OCHRONNA Z UCHWYTEM DO PRZENOSZENIA

- gwarantuje bezpieczne prace na płaskiej powierzchni
- zabezpieczająca przed wilgocią i brudem
- odzież robocza i kolana pozostają suche, czyste i nie ulegają wychłodzeniu
- odporna na benzynę i olej



EKSTREMALNIE WYGODNA

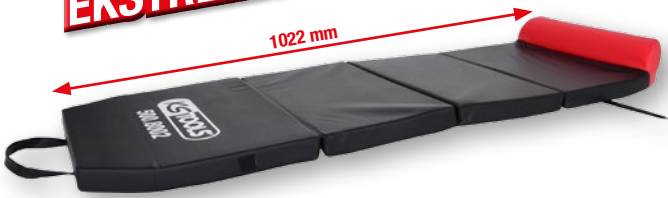

158,00^{*} PLN

MATA OCHRONNA

- gwarantuje bezpieczne prace na płaskiej powierzchni
- zabezpieczająca przed wilgocią i brudem
- odzież robocza i kolana pozostają suche, czyste i nie ulegają wychłodzeniu
- odporna na benzynę i olej



500.8040



500.8045

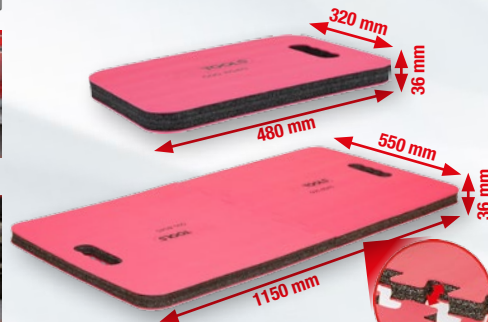

Numer artykułu	Długość mm	Szerokość mm	PLN
500.8040	480,0	320,0	43,00
500.8045	1150,0	550,0	158,00

43,00^{*} PLN od

500.8011

MOBILNA LEŻANKA Z OPCJĄ SIEDZISKA

- do stosowania jako leżanka i stołek
- z blokadą bezpieczeństwa zabezpieczającą przed przypadkowym składaniem
- model z miękką tapicerką dla wyższego komfortu pracy
- obicie nadające się do wymiany
- niewielka wysokość dla wygodnej pracy



ZAWSZE PASUJE

221,00^{*} PLN

500.8090

MOBILNA LEŻANKA WARSZTATOWA

- z profilowanymi obszarami w pobliżu rąk dla optymalnej swobody ruchów
- z bocznymi miejscami na narzędzia
- łatwe do czyszczenia
- maksymalne obciążenie do 120 kg

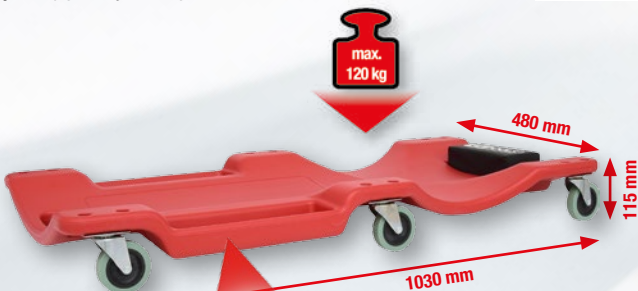

311,00^{*} PLN

160.0342

PODPORA POD NADWOZIE

- idealna do wszystkich prac, przy których potrzebne jest dodatkowe wsparcie
- stabilny trapezowy trzpień z gwintem
- lekko uruchamiana łożyskiem wzdłużnym
- pedał nożny do dokładnego nastawienia (20mm)
- idealny pomocnik w zakładzie w wielu sytuacjach



**WSPIERA CIĘ
NIEZAWODNIE**

446,00^{*} PLN

*Ceny nie zawierają podatku VAT.

STANDARD

12V SPECIÁL

865.0201

XXL STÓŁ WARSZTATOWY Z 3 SZUFLADAMI I 1 DRZWICZKAMI

- doskonała stabilność
- wysoka stabilność dzięki zespawaniu wszystkich części stalowych
- zamykane drzwiczki
- zamek centralny zamykający wszystkie szuflady przez zamek bębnowy
- szuflady wyłożone antypoślizgową wkładką gumową



XXL

Wielki stół do wielkich zadań

4496,00^{*} PLN



140.3050

ZESTAW PILNIKÓW IGIEŁKOWYCH W OPAKOWANIU PLASTIKOWYM W ETUI

- duża ilość nacięć
- z chwytem z tworzywa sztucznego
- dla prac w zakresie mechaniki precyzyjnej
- specjalna stal narzędziowa

12
-szt

- ▭ 5,0 x 1,0 mm
- ▭ 5,0 x 1,0 mm
- 3,0 mm
- 3,0 mm
- 5,0 mm
- 5,0 mm
- △ 3,0 mm
- △ 2,0 mm
- 2,0 mm
- △ 5,0 mm
- ◇ 5,0 mm
- 5,0 mm



145 mm

34,00^{*} PLN



140.3000

ZESTAW PILNIKÓW WARSZTATOWYCH

- DIN 7261 typ B, C, D, E, F
- nacięcie 2
- 200 mm długości
- uchwyty 2-częściowy
- specjalna stal narzędziowa

5
-szt

Zawiera pilniki płaskie, półokrągłe, okrągłe, czworokątne i trójkątne o długości 200 mm i nacięcie 2.

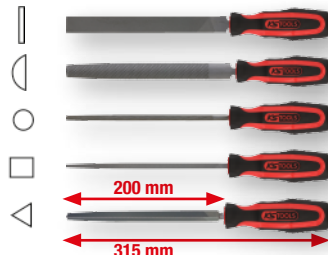

113,00^{*} PLN



907.2105

SKŁADANY NÓŻ Z BLOKADĄ

- ostrze z powłoką teflonową
- mocowanie ostrza składane
- antypoślizgowy uchwyt z wgłębieniami na palce
- Idealny dla mechanika



39,00^{*} PLN



907.2225

SKŁADANY NÓŻ Z BLOKADĄ

- Ostrze z powłoką
- mocowanie ostrza składane
- lekki i poręczny
- Uchwyt z anodowanego aluminium
- z klipem do paska

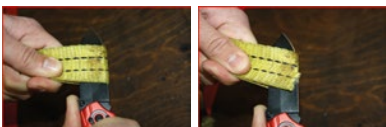

43,00^{*} PLN



907.2220

NÓŻ SKŁADANY Z BLOKADĄ I PRZECINAKIEM DO PASÓW

- Ostrze z powłoką
- mocowanie ostrza składane
- zintegrowany przecinak do pasów na uchwycie
- końcówka uchwytu do wybijania szyb
- lekki i poręczny



43,00^{*} PLN



*Ceny nie zawierają podatku VAT.

907.2240

SKROBAK DO NAKLEJEK

- idealny do usuwania naklejek, resztek spoin i kleju
- z łatwo-wymienialnym ostrzem
- z oczkiem mocującym
- Ostrze zgarniacza jest wypuszczone w uchwyt poprzez element ślizgowy w celu ochrony
- obudowa metalowa

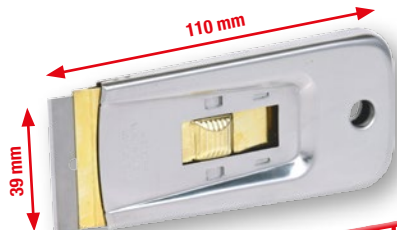

Z1 OSTRZEM



5 SZTUK

Akcesoria:

911.8127 Zapasowe ostrze skrobaczki PLN 14,00

23,00* PLN

907.2200

ZESTAW NOŻY SKROBAKOWYCH

- idealny do usuwania naklejek, resztek spoin i kleju
- łatwa wymiana ostrzy poprzez zluźnienie śruby radełkowej na napinacz
- praktyczny system przechowywania z wymiennymi ostrzami
- nadaje się doskonale do różnych obszarów zastosowania dzięki różnym ostrzom
- Profesjonalny nóż uniwersalny z obudową aluminiową



12 - 16 - 20 mm

113,00* PLN

27 -szt

162.0370

ZESTAW WYBIJAKÓW

- końcówki robocze hartowane
- możliwość doszlifowywania szpicu
- trzonek pomalowany na złoto lakierem piecowym
- chrom - molibden
- w blaszanym pudełku z pokrywką



6 -szt



- Ø 10 x 3 -
- Ø 10 x 4 -
- Ø 10 x 5 -
- Ø 10 x 6 -
- Ø 12 x 8 -
- Ø 12 x 10 mm

113,00* PLN

RĘKAWICE - CZARNE

- bardzo wygodne dopasowanie
- wyjątkowo przewiewne
- z powłoką PU od spodu
- bardzo dobrze nadają się do prac z małymi elementami
- z logo



12 PAR

Numer artykułu

310.0470	9	PLN	86,00
310.0475	10	PLN	86,00
310.0480	11	PLN	86,00

86,00* od PLN

SKÓRZANE RĘKAWICE MECHANIKA

- doskonały komfort noszenia w trakcie pracy z małymi częściami
- wewnętrzna powierzchnia ze skóry syntetycznej
- powłoka antydganiowa
- elastyczny pasek na nadgarstek
- zapięcie na rzepy



Numer artykułu

310.0250	9	PLN	79,00
310.0255	10	PLN	86,00
310.0260	11	PLN	86,00

79,00* od PLN

310.0195

SPAWALNICZY HEŁM OCHRONNY

- przełącza się automatycznie z jasnego w ciemny, jak tylko łuk świetlny się zapali
- dzięki komórkom solarnym wysokiej jakości nie ma potrzeby wymiany baterii
- wyposażone w przełącznik czułości i opóźnienia do przełączania z ciemnego w jasne, aby uniknąć podrażnienia oczu przy spawaniu
- szybkie przełączenie możliwe dla zgrzewania punktowego i arkuszowego
- pełna ochrona gardła



311,00* PLN

310.0110

OKULARY OCHRONNE - PRZEZROCZYSTE

- nadają się dla osób noszących okulary
- z otworami wentylacyjnymi zapobiegającymi parowaniu
- sztywna ramka
- z zausznikami
- szkła z poliwęglanu



14,00* PLN

*Ceny nie zawierają podatku VAT.

STANDARD

SPECIAL

150.1628

NARZĘDZIE DO LUZOWANIA KLAMKI DO VAG

- ze specjalnym profilem
- do luzowania trudno dostępnych haków blokujących przy klamkach bez wkładek
- konieczna do demontażu klamki w drzwiach
- uchwyt 2-częściowy
- chrom-wanad

Zastosowanie: Volkswagen Arteon >2017, Caddy >2016, Golf Sportsvan >2015, Passat >2015, Tiguan >2016, Touran >2016 i Audi Q2 >2016

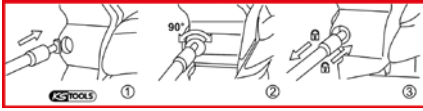

68,00* PLN



911.8181

OBCEGI DO KLIPSÓW, PROSTE

- do demontażu plastikowych nitów rozprężnych, zawiasów i klipsów
- usuwają szpilkę i kotwę bez uszkodzenia
- szpice z odsadzeniem pod kątem
- samo-otwierające się
- z izolowanym zanurzeniowo uchwytem

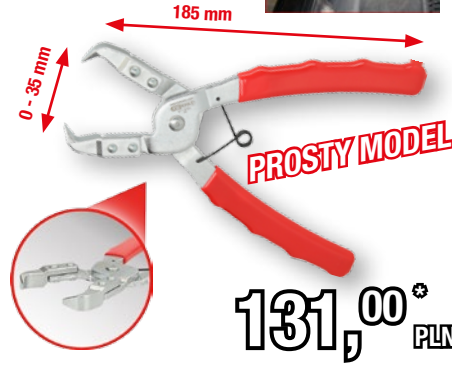

131,00* PLN



911.8182

OBCEGI DO KLIPSÓW, WYGIĘTE

- do demontażu plastikowych nitów rozprężnych, zawiasów i klipsów
- usuwają szpilkę i kotwę bez uszkodzenia
- szpice z odsadzeniem pod kątem
- samo-otwierające się
- z izolowanym zanurzeniowo uchwytem



131,00* PLN



150.1010

ZESTAW AKUMULATOROWYCH NARZĘDZI DO NAPRAWY TWORZYW SZTUCZNYCH

- nadaje się do naprawy pęknięć i podobnych uszkodzeń na częściach z tworzywa sztucznego (od 1 mm gr.)
- nadaje się również do tworzyw sztucznych z dodatkiem włókna szklanego maks. 40%
- zasilany akumulatorem, prace niezależne od sieci
- gniazdo pręta grzejnego dla różnych uchwytów naprawczych Ø 0,6 i 0,8 mm

Zastosowanie: zderzaki, pokrywy, wykładziny itp.

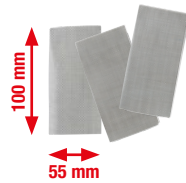
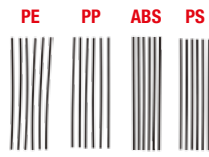
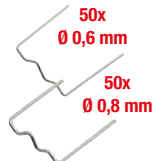

134 -szt

671,00* PLN



115.5050

ZESTAW SZCZYPIEC DO ZACISKANIA WĘŻY

- do łatwego zaciskania elastycznych węży od 15,9 mm (5/8") do 60,0 mm (2.3/8")
- wąż jest zaciskany na dużym obszarze na stabilnej powierzchni nośnej, dzięki czemu zapobiega się uszkodzeniu węży
- chroni przed wyciekami benzyny, oleju, wody i płynu chłodzącego
- idealne do stosowania w samochodach osobowych, dostawczych, busach, pojazdach użytkowych, traktorach, maszynach rolniczych i budowlanych oraz w przemyśle
- odporny na temperaturę do 160 °C

3 -szt

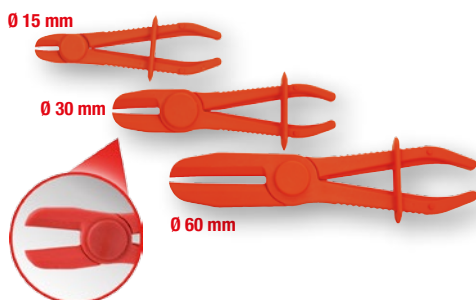

86,00* PLN



550.1285

REFRAKTOMETR - OPTYCZNY PRZYRZĄD DO KONTROLI PŁYNU AKUMULATOROWEGO, PŁYNU CHŁODNICZEGO, PŁYNU DO SPRYSKIWACZY ORAZ DODATKÓW ADBLUE®

- do szybkiego i precyzyjnego sprawdzania zawartości kwasu w płynie akumulatorowym, zawartości środka zabezpieczającego przed zamarzaniem i dodatków AdBlue®
- możliwość zastosowania także do płynu chłodzącego i płynu do szyby
- możliwość zastosowania także w temperaturze otoczenia poniżej 10°C
- wysokiej jakości aluminiowa konstrukcja

*W przypadku AdBlue® chodzi o zarejestrowaną markę stowarzyszenia przemysłu motoryzacyjnego VDA Verband der Automobilindustrie e.V.

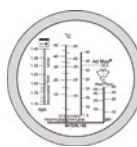

WSZYSTKO NA WIDOKU!



383,00* PLN



515.1980

PNEUMATYCZNY PISTOLET CZYSZCZĄCY

- doskonale nadaje się do profesjonalnego czyszczenia poduszek, filarów drzwi, kanałów wentylacyjnych, dywanów, mat podłogowych, tekstylnych pokryć siedzisk itp.
- unikalna, cyklonowa, sferyczna, rotacyjna technologia czyszczenia
- dla wszystkich możliwych powierzchni czyszczonych na wilgotno lub na sucho
- nadaje się również do trudno dostępnych miejsc, np. pomiędzy siedzeniem i szwem
- poprzez drobno rozpylony roztwór do czyszczenia powierzchnie czyszczone wysychają również bardzo szybko



**DO WSZYSTKICH
POWIERZCHNI
PŁASKICH**

1.000 ML



DANE TECHNICZNE:

Ciśnienie robocze:	max. 6,3 bar (90 psi)
min. średnica węża:	3/8" - 10 mm

563,00* PLN

515.1935

ZESTAW PISTOLETÓW DO CZYSZCZENIA SPRĘŻONYM POWIETRZEM Z URZĄDZENIEM SSAĆM

- doskonale nadaje się do profesjonalnego czyszczenia poduszek, filarów drzwi, kanałów wentylacyjnych, dywanów, mat podłogowych, tekstylnych pokryć siedzisk itp.
- napęd pneumatyczny, prosta obsługa
- unikalna, cyklonowa, sferyczna, rotacyjna technologia czyszczenia
- dla wszystkich możliwych powierzchni czyszczonych na wilgotno lub na sucho
- łącznie z końcówką wtykową z przegubem kulkowym z możliwością obrotu 360° i zakrzywienia 30°



1.000 ML

**DO WSZYSTKICH
POWIERZCHNI
PŁASKICH**



3
-szt

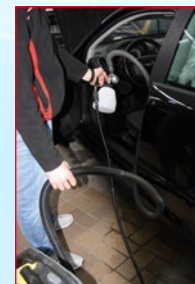

DANE TECHNICZNE:

Ciśnienie robocze:	max. 6,3 bar (90 psi)
Zużycie powietrza:	120 l/min
min. średnica węża:	3/8" - 10 mm

716,00* PLN

150.9565

NITOWKRĘTARKA DO WKRĘTARKI AKUMULATOROWEJ LUB WIERTARKI

- Nity jednostronnie zamykane do wiertel, wiertarek lub wkrętarek akumulatorowych z obrotem w prawo i w lewo
- Do użycia wymagany jest 11 Nm momentu obrotowego i prędkość maks. 1000 rpm
- oszczędność czasu i pieniędzy
- proste utrzymanie
- wykonany ze stali węglowej z plastikową obudową

Nity jednostronnie zamykane Alu:
2,4 - 3,2 - 4,0 - 4,8 mm
Nity jednostronnie zamykane Stal:
2,4 - 3,2 - 4,0 mm



86,00* PLN



150.3010

URZĄDZENIE DO POMIARU GRUBOŚCI WARSTW LAKIERU

- do szybkiego pomiaru warstw
- do powłok z aluminium, żelaza i metali nieżelaznych
- idealny do wykrywania szkód powypadkowych
- cyfrowy wyświetlacz z podświetleniem
- obsługiwana jedną ręką

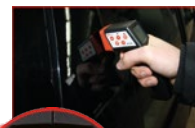

DANE TECHNICZNE:

Wyświetlacz:	3.1/2" wyświetlacz LCD
Zakres pomiaru „mocy”	0-40 mils (0-1000 µm)
Warunki pracy:	0°C - 50°C (32°F - 50°F) < 75% wilgotności powietrza

698,00* PLN

*Ceny nie zawierają podatku VAT.

150.1930

ZESTAW SERWISOWY DO DIAGNOSTYKI UKŁADU CHŁODZENIA MASTER

- doskonały zestaw do kontroli ciśnienia układu chłodzenia oraz pokryw zamykających
- szybka lokalizacja nieszczelności w układzie chłodzenia, np. w obszarze uszczelki głowicy cylindra, agregatów chłodzących, pomp wody, przewodów giętkich itp.
- pasuje do prawie wszystkich popularnych pojazdów z silnikami chłodzonymi wodą np. Europa, Japonia, USA itd.
- szybkie i wydajne zastosowanie



1211,00* PLN

150.9388

3-RAMIENNY UNIWERSALNY KLUCZ PŁASKI DO PŁYWAKA W ZBIORNIKU PALIWA

- idealny do luzowania i dociągnięcia pierścienia zamykającego filtr paliwa czujnika poziomu paliwa w zbiorniku paliwa
- umożliwia szybką, łatwą i oszczędzającą czas pracę
- zapobiega uszkodzeniu pierścienia przez narzędzie
- umożliwiają pracę w wąskich przestrzeniach
- wymaga niewiele miejsca



550.1136

ELASTYCZNE LUSTRO INSPEKCYJNE Z OŚWIETLENIEM

- idealna dla prac niezależnych od sieci
- Oświetlenie LED
- do kontroli wizualnej i szukania usterek
- z podwójnym przegubem kulkowym
- ok. 60 godzin świecenia



150.3610

ZESTAW DO ZDEJMOWANIA PIERŚCIENI SIMMERA

- do demontażu pierścieni Simmera i małych panewek łożyska
- idealny do trudno dostępnych miejsc
- szybki i lekki demontaż
- Przy użyciu uderzenia udarowca końcówka trzpienia zostaje wbita w pierścień Simmera i przy użyciu siły ręki i siły udarowej pierścienie jest wyjęty
- Długa żywotność dzięki hartowanej wkładce dźwigni

WŁADCA PIERŚCIENI SIMMERA



*Ceny nie zawierają podatku VAT.

700.1280

ZESTAW NARZĘDZI MONTAŻOWYCH Z UNIWERSALNYM PIERŚCINIEM USZCZELNIAJĄCYM WAŁ I SPRĘŻYNĄ ZACISKAJĄCĄ

- idealny do fachowego i niepowodującego uszkodzeń montażu i demontażu pierścieni Simmera i pierścieni uszczelki wałów
- do dokładnego dopasowania wałów silnika jak np: wałów korbowych, wałów rozrządu lub wału pośredniego
- Uniwersalne zastosowanie do pierścieni uszczelniających o średnicach od 21,5 do 64,0 mm
- duża oszczędność kosztów i czasu

Zastosowanie: uniwersalne narzędzie o szerokim zastosowaniu wraz z narzędziami do wprasowywania pierścieni uszczelniających o średnicach od 21,5 do 64,0 mm w prawie wszystkich pojazdach

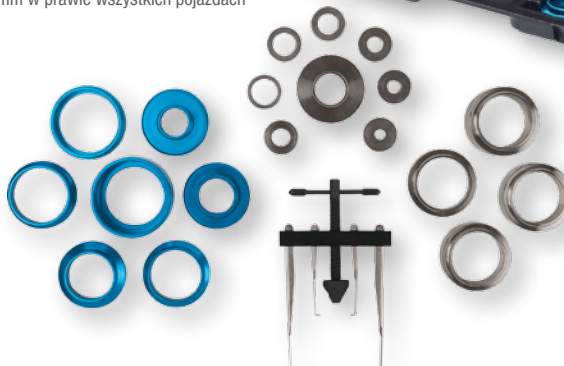

24
-szt



671,00*
PLN

913.1415

SPECJALNY ZESTAW DO WYKRĘCANIA NAKRĘTEK

- do odkręcania i wyjmowania mocno zamocowanych nakrętek z uszkodzonym "kulistym" łbem
- specjalny lewoskrętny gwint tnący ze 6 stożkowo biegającym cięciem
- wyjątkowo płaski i kompaktowy model
- napęd opcjonalnie na klucz nasadowy lub oczkowy



ROZWIĄZANIE PROBLEMÓW



do 80% zaokrąglonych śrub!

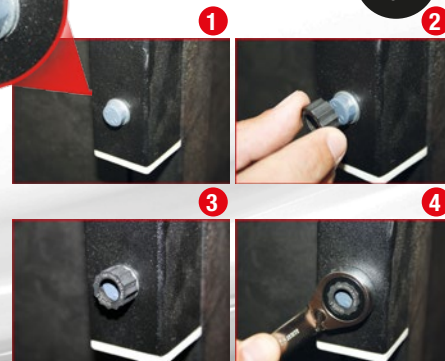

12
-szt

86,00*
PLN

150.1910

ZESTAW TESTUJĄCY DO WYKRYWANIA PRZECIEKÓW CO2 NA GŁOWICY CYLINDRA

- do lokalizowania nieszczelności silników spalinowych
- racjonalne i wiarygodne odnajdywanie pęknięć i przecieków
- zostaje wykazana ewentualna zawartość CO2 w cieczy chłodzącej
- doskonale nadaje się do zastosowania w obszarze głowicy cylindrów, uszczelki głowicy oraz bloków silników
- nadaje się wszystkim dostępnym na rynku pojazdom z silnikami chłodzonymi wodą (gaz, diesel, benzyna)

NIEUSTAJĄCO SZCZĘŚLIWY

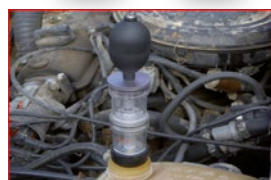

8
-szt

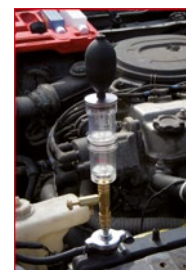

581,00*
PLN

*Ceny nie zawierają podatku VAT.

911.1740

KLUCZ DO BLOKOWANIA KOŁA PASOWEGO DO MERCEDESA

- specjalny profil umożliwia utrzymanie podczas odkręcania lub dokręcania centralnej śruby wału korbowego
- krótka dźwignia
- stal węglowa

Zastosowanie: Mercedes (kod silnika: M271)



150.2233

SPECJALNE NARZĘDZIE DO LUZOWANIA DO PIERŚCIENI HENN®

- uniwersalny do stosowania w pojazdach z pierścieniami HENN®
- idealnie nadaje się do luzowania i ustawiania klamer przy węzłach ładujących powietrze i środek chłodzący
- dzięki uchwytowi głowica możliwa do przestawienia o 90° w przypadku trudnych do dojścia obszarów
- z izolowanym zanurzeniowo uchwytem



405.0155

ZESTAW SPECJALNYCH KLUCZY DO WTRYSKIWCZY

- 6-kątny
- specjalna długość i kształt
- napęd i moc wyjściowa leżą na jednej osi, co umożliwia kontrolowane dokręcenie połączenia śrubowego
- Otwór umożliwia obrót o 180°



4 -szt

Zastosowanie: BMW, Kia, Hyundai i Mercedes



14 - 17 - 19 - 21 mm

405.0070

ZESTAW ŚCIĄGACZY DO DYSZ SPRYSKIWCZY DO FORDA

- Idealny do demontażu wtryskiwaczy w silnikach Ford EcoBoost GDi
- umożliwia krótkie i intensywne uderzenia dzięki zastosowaniu obciążnika
- mocny model
- Głowica cylindra nie służy jako wspornik



3 -szt

Zastosowanie: Ford EcoBoost GDi 1,0L do 2,0L

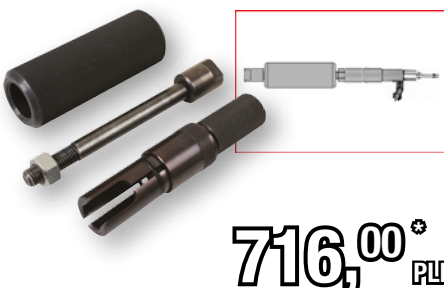

400.9075

ŚCIĄGACZ DO KÓŁ POMP WYSOKOCIŚNIENIOWYCH DO VAG

- idealny do zwalniania koła pompy wysokociśnieniowej z wału
- 15 mm śruba dociskowa sześciokątna i 24 mm sześciokątna przytrzymująca
- do obsługi ręcznej
- mocny model



Zastosowanie: Volkswagen Golf >2013, Audi A3 >2013, Škoda Rapid >2012, Octavia, >2013, Fabia 2014, Superb >2015, Kodiaq 2016, Seat Alhambra >2011, Ibiza 2008, Leon 2013 i Ateca z silnikami TDi 1.4-, 1.6- i 2.0 litry



500.7505

ŚCIĄGACZ CEWKI ZAPŁONOWEJ DO CEWEK ZAPŁONOWYCH PRĘTOWYCH

- Idealne do szybkiego i pewnego demontażu cewek zapłonowych prętowych
- pozwala uniknąć uszkodzenia cewki i oprawy
- fosfatowane
- chrom-wanad



Zastosowanie: 1,2 l / 1,4 FSI + 2,0 l TFSI Volkswagen Golf (>2013), Audi A3 (>2013), Seat Leon (>2013), Škoda Octavia (>2013)



150.3305

NARZĘDZIA DO PASKA KLINOWEGO

- nadaje się do montażu i demontażu pasków klinowych wielorowkowych
- szybka, bezproblemowa i fachowa wymiana paska
- bez uszkodzeń koła pasowego i paska
- minimalne użycie siły
- specjalna stal narzędziowa



*Ceny nie zawierają podatku VAT.

911.3999



SPECJALNA NASADKA DO ŚWIEC ZAPŁONOWYCH DO BMW Z PRZEGUBEM

- Podwójny profil sześciokątny umożliwia zastosowanie do sześciokątnych i dwunastokątnych świec zapłonowych
- z głowicą przegubową do trudno dostępnych świec zapłonowych
- gumowy uchwyt ułatwia montaż i demontaż
- brak uszkodzeń ceramiki

Zastosowanie: BMW seria 1 (E81 / E87), seria 3 (E90) i seria 5 (E60) z silnikami N43, ponieważ świece zapłonowe zamontowane są pod kątem > 5°



500.7325



SPECJALNY ZESTAW NASADEK DO ŚWIEC ŻAROWYCH I ZAPŁONOWYCH Z PRZEGUBEM

- 6- i 12-kątny
- Podwójny profil sześciokątny (14 mm nasadka do świec zapłonowych) umożliwia zastosowanie do sześciokątnych i dwunastokątnych świec zapłonowych
- ekstra płaski model
- z głowicą na przegubie do trudno dostępnych świec zapłonowych i żarowych
- z gumą do trzymania do podtrzymywania świec zapłonowych i żarowych



11 -szt

400.0060

ZESTAW NARZĘDZI NASTAWCZYCH DO KÓŁ PASOWYCH

- idealnie nadaje się do sprawdzania i ustawiania kątów pasowych zębnych przed montażem nowego pasa
- zmniejsza zużycie pasów i kół pasowych
- manualnie regulowany pręt wyrównujący ze stali
- Obudowa główna z magnesem

Zastosowanie: żle ustawione koła pasowe, uszkodzone rolki prowadzące lub pompy wodne, sprężarki klimatyzacji i wolne koła generatora

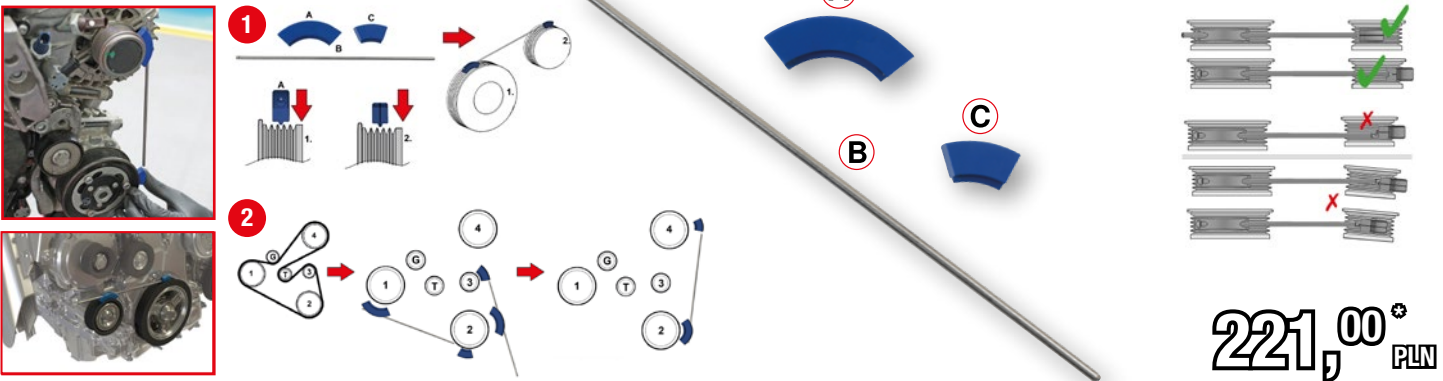

Po prostu innowacyjny produkt

3 -szt

150.3170



UNIERSALNY ŚCIĄGACZ DO KÓŁ PASOWYCH, 2-RAMIENNY

- do czterorolkowych kół pasowych
- ramię ściągacza z blokadą
- Zacisk ściska haki mocno ze sobą
- Brak efektu poślizgu
- zajmuje mało miejsca dzięki kompaktowej budowie

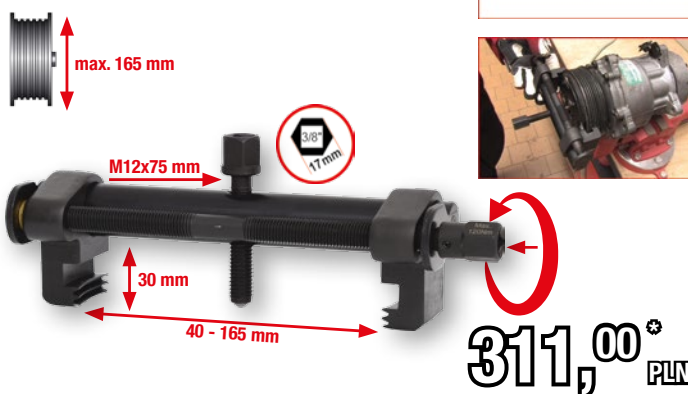

104.5050



GRZECHOTKOWY OBCINAK DO RUR

- do szybkiego i bezproblemowego cięcia rur z 2 rolkami wsporczymi i mechanizmem grzechotkowym z 3 ostrzami
- bardzo dobre prowadzenie dzięki szerokiej powierzchni gwarantuje kątowe cięcie
- głębokość cięcia maks. 3 mm
- mocny mechanizm grzechotkowy



LEPSZE CIĘCIE!

585,00 PLN

*Ceny nie zawierają podatku VAT.

STANDARD

12V SPECIAL

550.1173

LED COB LAMPA INSPEKCYJNA 190 LUMENÓW Z DIODAMI LED UV

- idealna dla prac niezależnych od sieci
- wyjątkowo efektywna lampa COB Front LED
- efektywna lampa UV-Spot LED
- 2 trybów świecenia: 1 poziomy jasności i punktowe oświetlenie UV
- 2 poziomy światła: COB Front 190 lumenów i światło punktowe o strumieniu świetlnym 60 lumenów



150.3075

12-42 V DETEKTOR DO LOKALIZACJI ZWARCIA, PĘKNIĘCIA KABLA I PRĄDU PEŁZĄJĄCEGO

- do szybkiego, prostego i fachowego wyszukiwania zwarców, wad kabli i prądu pełzającego bez konieczności przebijania przewodów
- duża oszczędność czasu, ponieważ usuwanie okładzin, dywanów i listew w pojeździe można zredukować do minimum
- do lokalizacji komponentów elektrycznych w pojeździe
- do testowania i wykrywania przerwanych przez dłuższy czas połączeń ("styki chwiejne")
- nadajnik jest połączony z badanym obwodem prądu za pomocą izolowanych zacisków krokodylkowych przez skrzynię bezpiecznikową.



2 -szt



HAPPY END ZAMIAST ZWARCIA



266,00* PLN

550.1649

CYFROWY TESTER AKUMULATORA I SYSTEMU ŁADOWANIA 12V / 24V Z WBUDOWANĄ DRUKARKĄ

- odpowiedni do akumulatorów o napięciu 12 V (ołowiowych, żelowych, akumulatorów w jednostkach sanitarnych, MF, VRLA, wapniowych, AGM i akumulatorów głębokiego rozładowania)
- do szybkiego i prostego określenia wydajności akumulatora z uwzględnieniem kompensacji temperatury
- sprawdza stan akumulatora, poziom jego naładowania, opór wewnętrzny, aktualną wartość napięcia w chwili zimnego startu
- z funkcją sprawdzenia akumulatora rozruchowego, rozrusznika i pomiarem układu ładowania akumulatora
- Należy unikać przeciążania akumulatora zbyt długimi pomiarami



Z DRUKARKĄ



WRAZ Z 3 ROLKAMI PAPIERU DO DRUKOWANIA

DLA PRAWIE WSZYSTKICH BATERII

1346,00* PLN

DANE TECHNICZNE:

Wyświetlacz:	cyfrowy
Zakres pracy CA / MCA:	40-2.000 CCA
Zakres pracy CCA:	40-2.000 CCA
Zakres pracy DIN:	40-2.000 CCA
Zakres pracy EN:	40-2.000 CCA
Zakres pracy IEC:	40-2.000 CCA
Zakres pracy JIS#:	40-2.000 CCA
Zakres pracy SAE:	40-2.000 CCA
Temperatura robocza:	+0°C do +55°C
Zakres częstotliwości:	100 Hz
Zakres pomiaru:	9-36 V
Precyzyjność pomiaru:	+/- 0,5 Megaohm
Zakres napięcia:	9-36 V

*Ceny nie zawierają podatku VAT.

150.1025

ZESTAW POMOCNICZY DO PROWADZENIA KABLI

- zapobiega uszkodzeniu izolacji kabla
- pomaga użytkownikowi podczas wkładania lub wyjmowania kabli lub sond, jeśli występują przeszkody lub elementy z ostrymi krawędziami
- oferuje różne opcje adaptacji dla różnych średnic i długości
- zaokrąglony otwór na końcu rękojeści umożliwia bezproblemową i łatwą obsługę kabli lub sond
- z 4 różnymi nakładkami



5
-szt

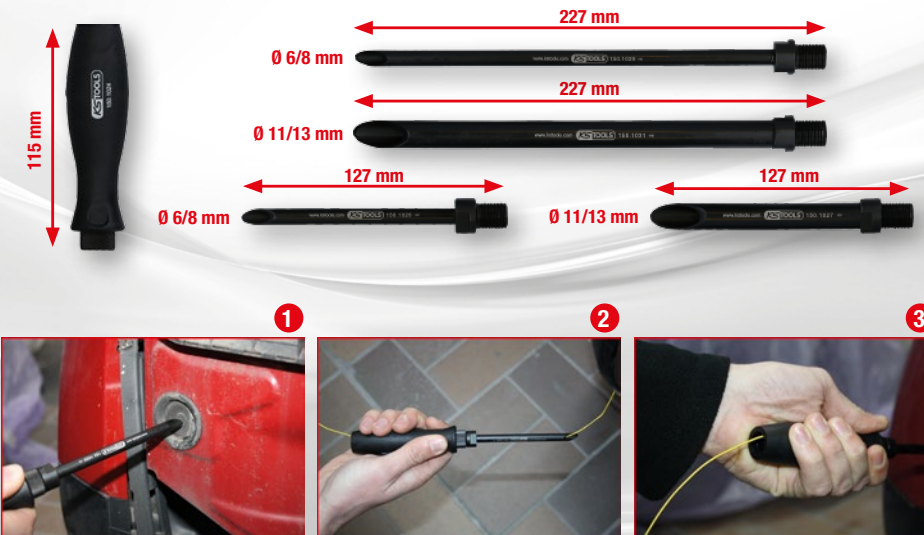

221,00*
PLN

150.0939

URZĄDZENIE POMOCNICZE DO PROWADZENIA KABLI

- nadaje się idealnie do wciągania lub układania kabli lub przewodów
- Dzięki zaokrąglonej głowicy (Ø 5 mm) narzędzie pomocnicze można łatwo przepchnąć przez rury
- z uchem do mocowania kabla lub przewodu
- Formowanie zostaje zachowane i za każdym razem może być przekształcany
- dowolne formowanie, dlatego jest przeznaczony do wąskich miejsc

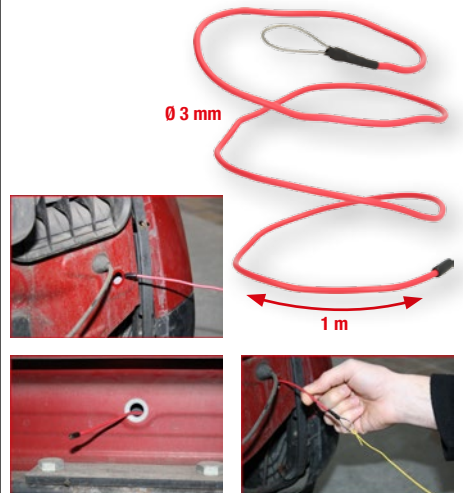

43,00*
PLN

117.1890

ZESTAW NARZĘDZI Z IZOLACJĄ DO POJAZDÓW HYBRYDOWYCH I ELEKTRYCZNYCH

- izolacja zgodna z IEC 60900
- w szlachetnej aluminiowej skrzynce
- specjalna stal narzędziowa



43
-szt

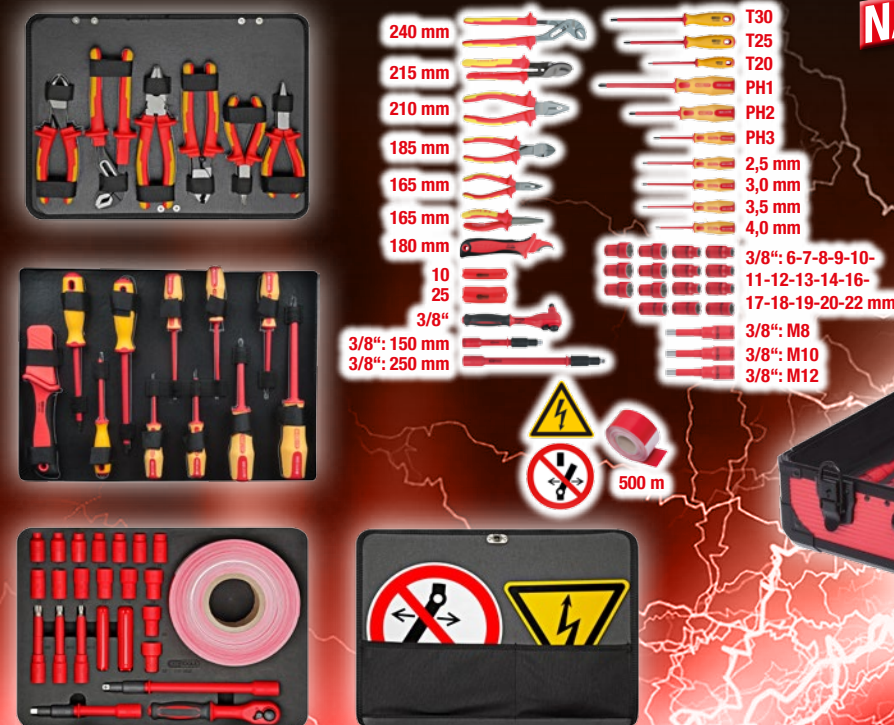

NAPIĘCIE ROŚNIE



2246,00*
PLN

*Ceny nie zawierają podatku VAT.

150.9275

UNIWERSALNY ZESTAW DO NAPEŁNIANIA SKRZYŃ BIEGÓW OLEJEM PRZEKŁADNIOWYM; ZAWIERA 20-SZT ADAPTERÓW

- idealny do napełniania przekładni skrzyń biegów, skrzyń rozdzielczych i dyferencjałów pojazdów różnych producentów z wlewem oleju
- wielu przekładni skrzyń biegów nie da się napełnić olejem bez pomocy tego urządzenia
- optymalny do użytku w wąskich przestrzeniach lub ciężko dostępnych miejscach
- dla trudnodostępnych miejsc



- VAG, BMW + Mini M10 x 1,0
- Ford 1/8" - 27 NPT
- Mercedes 722.9, M12 x 1,5
- Universal
- VAG + Porsche
- VAG
- VAG + Škoda M30 x 1,5
- VAG + Porsche
- Universal, 300 mm

- VAG CVT M22 x 1,5
- Škoda M18 x 1,5
- VAG + Škoda M30 x 1,5
- Volvo 5/16" - 24 UNF
- Toyota + Lexus M18 x 1,5
- Nissan + Infinity M8 x 1,0

- ATF-VW Passat + Tiguan
- Nissan Juke M12 x 1,25
- Mini Cooper M14 x 1,5
- Nissan M10 x 1,5
- GM M12 x 1,75
- Mercedes 725-9G



21 -szt

986,00* PLN

500.8805

NARZĘDZIE PNEUMATYCZNE DO ŚCISKANIA SPRĘŻYN SAMOCHODOWYCH ZAWIERA ADAPTER

- idealna do naprężania kolumn McPhersona
- Sprężone powietrze umożliwia komfortową pracę
- bezpieczny montaż i demontaż amortyzatorów z systemami kolumn McPhersona
- pasuje do 95% wszystkich pojazdów na rynku
- łatwa i bezpieczna obsługa



DLA 95% WSZYSTKICH POJAZDÓW



ZAWIERA ADAPTER

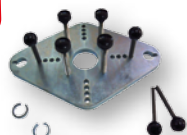

DANE TECHNICZNE:

Max. Ciśnienie robocze:	10 bar
Gwint łączeniowy:	1/4"
Zużycie powietrza:	250 l/min
maksymalna siła nacisku:	1200 kg
Suw sprężania:	450,0 mm

5396,00* PLN

150.9545

SPECJALNY ZESTAW MONTAŻOWY DO AMORTYZATORA ZE SPRĘŻYNĄ OPOROWĄ

- do montażu i demontażu amortyzatorów i sprężyny oporowej
- Sprężynę oporową można wyjąć w całości w prosty sposób i ustawić ją
- minimalny nakład czasu
- znaczna minimalizacja ryzyka podczas wymiany sprężyny lub amortyzatora



7 -szt



671,00* PLN

500.8755

UNIWERSALNY ZESTAW TELESKOPOWY DO SPRĘŻYN WĘWĘTRZNYCH

- do demontażu i montażu sprężyn spiralnych na zawieszaniach z wahaczem poprzecznym i przestrzennym
- bezpieczne zakładanie i zdejmowanie bez demontażu osi
- nowy, jeszcze bardziej dopracowany model z przedłużonym zakresem napinania
- zabezpieczenie przeciwprzeciążeniowe dzięki skręconemu elementowi napędowemu
- nadaje się do użytku w pojazdach z bardzo małymi otworami dostępowymi



9 -szt

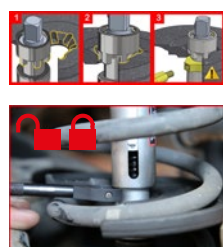

WŁĄCZNIK



SAFETY FIRST

1346,00* PLN

DANE TECHNICZNE:

Nacisk sprężyny maks.	1600 kg
Wydajność sprężyny:	95,0 - 220,0 mm
max obciążenie:	1600 kg

*Ceny nie zawierają podatku VAT.

150.1800

ZESTAW DO REGULACJI ZBIERNOŚCI DO SAMOCHODÓW OSOBOWYCH

- został opracowany specjalnie do użytku w samochodach osobowych i dostawczych z piastą 4 lub 5-otworową
- nadaje się jako praktyczna pomoc przy pracach montażowych układu kierowniczego i zawieszenia w samochodach
- idealny do prac przy wymianie amortyzatorów, kolumn McPhersona i sprężyn
- również do użytku przy wymianie końcówek kierowniczych, drążków kierowniczych, sworzni
- optymalizacja procesu naprawy poprzez eliminację konieczności stosowania kosztownych i czasochłonnych pomiarów geometrii



15
-szt

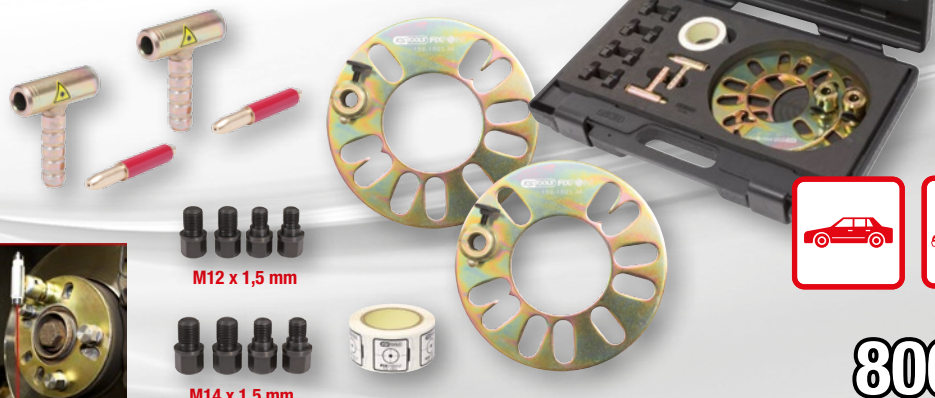
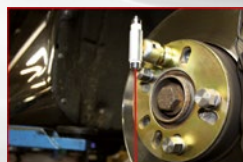
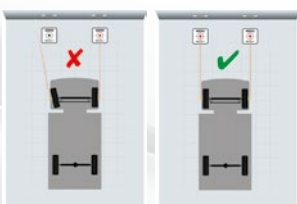

M12 x 1,5 mm

M14 x 1,5 mm



806,00*
PLN

150.1810

ZESTAW DO REGULACJI ZBIERNOŚCI DLA POJAZDÓW UŻYTKOWYCH

- uniwersalne zastosowanie, niezależne od rozstawu otworów i ilości bolców
- do prac przy naprawianiu układu kierowniczego i zawieszenia
- pozwala ponownie ustawić stan początkowy pozycji kół po naprawie
- podczas wymiany części układu kierowniczego np.: wahacze (przegub kulkowy)

Zakres zastosowań: do użytku w samochodach dostawczych, autobusach, przyczepach i naczepach



21
-szt



M18 x 1,5 mm

M16 x 1,5 mm

M20 x 1,5 mm

M14 x 1,5 mm

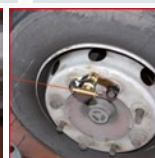
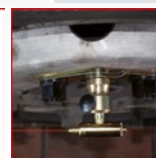
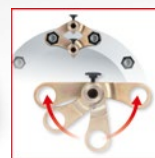

941,00*
PLN

150.1125

ZESTAW SPECJALNYCH KLUCZY OD PRZEGUBU OSIOWEGO

- do demontażu przegubów osiowych w drążkach kierowniczych
- zastosowanie w profilach cztero-, sześćo-, ośmiokątnych i okrągłych profilach zewnętrznych
- demontaż bez uszkodzenia powierzchni zewnętrznej przegubów
- mocne połączenie
- do wąskich przestrzeni

KLUCZ DO
UDANYCH NAPRAW



4
-szt



30-35 mm



35-40 mm



40-45 mm

1/2"



1/2" 32 mm



716,00*
PLN

*Ceny nie zawierają podatku VAT.

STANDARD

12V
SPECIAL

500.8480

ZESTAW NAGRZEWNICY INDUKCYJNEJ

- do poluzowywania zardzewiałych i wżartych połączeń
- do poluzowania połączeń klejonych
- Punktowe ogrzewanie w kilka sekund
- ogrzewanie podzespołów do maks. 790°C (nagrzany do czerwoności)

Zastosowanie: śruby, nakrętki i trzpienie, opaski układu wydechowego lub rury, sondy Lambda, mocno wcisnięte łożyska, przeguby kulkowe, mechanizm kierowniczy (np. pomiar osi śrubami nastawczymi), chemiczne hermetyczne połączenia gwintowane (klejone), ogrzewanie osadzeń łożysk przy montażu i demontażu

**NIE TYLKO CENA
JEST GORĄCA!**

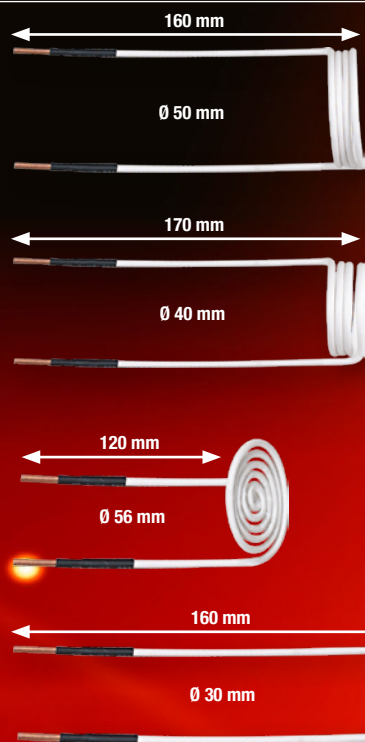
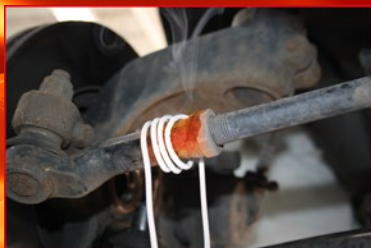

6
-szt



1796,00*
PLN

515.3880

VIBRO-IMPACT PRZECINAK PNEUMATYCZNY ZESTAW

- z ergonomicznym, miękkim uchwytem
- do zastosowania w przemyśle
- skuteczne i delikatne luzowanie połączeń gwintowanych
- z bezstopniową regulacją liczby uderzeń
- amortyzacja drgań

Potrafi docisnąć!



6
-szt

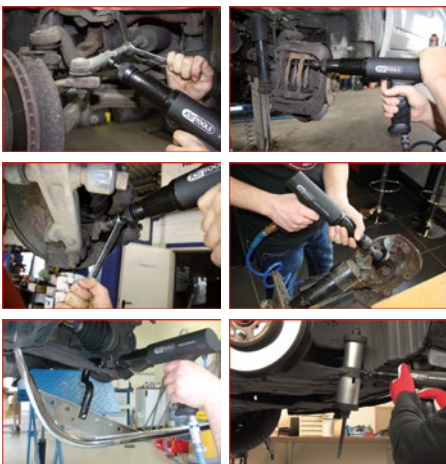

Z UCHWYTEM ŚCIENNYM



VIBRO-POWER



110 mm



110 mm



130 mm



100 x 25 x 12 mm



1346,00*
PLN

DANE TECHNICZNE:

Gniazdo dłuta:	10,2 mm
Ciśnienie robocze:	max. 6,3 bar (90 psi)
Zużycie powietrza:	114 l/min
min. średnica węża:	3/8" - 10 mm

*Ceny nie zawierają podatku VAT.

700.1550

ZESTAW TULEI DO WCISKANIA - WYCISKANIA

- do montażu i demontażu łożysk
- doskonale do tulei gumowych, hydraulicznych, łożysk, pierścieni z uszczelkami wałkowymi itp.
- uniwersalne zastosowanie do samochodów osobowych, ciężarowych, komunalnych, maszyn rolniczych i leśnych, itp.
- doskonale sprawdza się w połączeniu z prasą warsztatową oraz cylindrem z wydrążonym tłokiem
- łożysko oporowe chroni przed nadmiernym tarciem podczas pracy



37
-szt



2246,00* PLN

150.1840

NARZĘDZIE ZACISKOWE Z PIERŚCIENIEM ZABEZPIEZAJĄCYM

- z 90° odsadzeniem
- doskonale nadaje się do montażu i demontażu pierścieni zabezpieczających bez uchwytów
- antypoślizgowe
- chrom-wanad

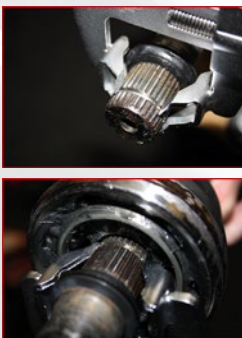
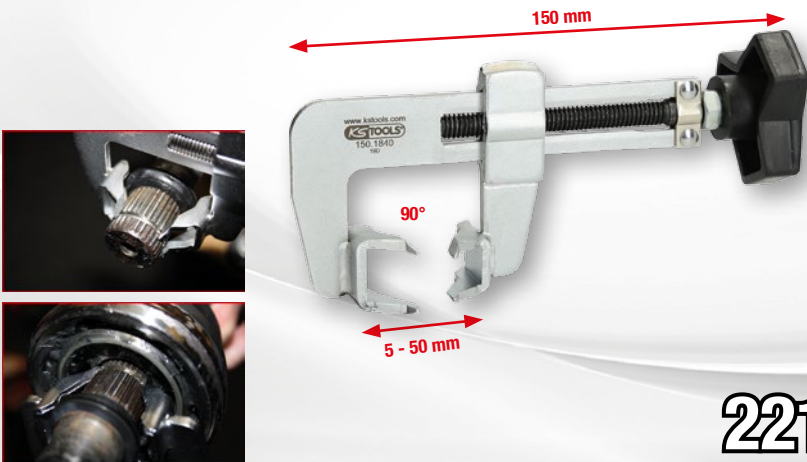

150.1736

NASADKA UDAROWA DO WAŁÓW NAPĘDOWYCH 12-KĄTNA Z CIENKIMI ŚCIANKAMI

- 12-kątne
- stożkowa
- wewnętrzna nakładka czterokątna zgodna z DIN 3120 / ISO 1174 z blokadą kulkową
- solidne wykonanie

Zastosowanie: do Opel Corsa D, Adam, Mokka; Chevrolet Trax >2013; Fiat 500, Grande Punto, Punto Evo >2005; Ford Ka, Mercedes S-Klasse, BMW, Volkswagen i Jaguar XJ40, XJ181



150.2740

ZESTAW DO TRZYMANIA PIAST KOŁA

- idealnie nadaje się do bezpiecznego trzymania podczas montażu i demontażu centralnej śruby wału napędowego i śruby wału napędowego na skrzyni biegów
- uniwersalne zastosowanie
- pasujący do prawie wszystkich samochodów osobowych i małych transporterów
- odpowiedni do max. M14 bolców kół / śrub kół
- w trwałej walizce z tworzywa sztucznego

**PEWNE
ROZWIĄZANIE**



6
-szt

*Ceny nie zawierają podatku VAT.

700.1495

UNIWERSAŁNY DRAŻEK DO OSI Z ŁAŃCUCHEM

- specjalny dźwig do fachowego i niepowodującego uszkodzeń montażu i demontażu części osi
- dzięki elastycznemu łańcuchowi wahacze o różnej konstrukcji dają się pewnie nacisnąć bez dużego nakładu siły
- niepowodujący uszkodzeń i bezpieczny montaż i demontaż
- nie wymagana asysta drugiej osoby
- duża oszczędność czasu i sił także przy bardzo mocnym osadzeniu

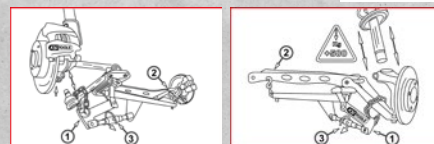

**JEDNOOSOBOWA
OBŚŁUGA**

671,00^{*} PLN

515.3100

PNEUMATYCZNE URZĄDZENIE MONTAŻOWE DO MANSZET GUMOWYCH

- pasujący dla wszystkich uniwersalnych i oryginalnych opasek
- nadaje się również do pojazdów z napędem na cztery koła i małych samochodów dostawczych
- z 8 wyjątkowo solidnymi ramionami
- dobre dozowanie powietrza sprężonego
- nie ma konieczności zastosowania dodatkowego środka smarnego



Na osi



446,00^{*} PLN

DANE TECHNICZNE:

Ciśnienie robocze:	max. 8 bar
min. średnica węża:	3/8" - 10 mm
maks. średnica rozprężania:	25 - 115 mm

150.1467

**NARZĘDZIE DO POPRAWY GWINTÓW ZEWNĘTRZNYCH
M4 - M45**



- do skrawania i czyszczenia uszkodzonych gwintów zewnętrznych
- pasuje do gwintów prawo- i lewoskrętnych
- bezstopniowa regulacja przez śrubę radełkową
- dzięki szerokości płytki nóż grzybkowy do gwintowania jest dobrze prowadzony i nie nachodzi na odkład
- może być wszędzie stosowany niezależnie od długości gwintu

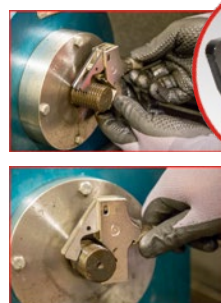

M4 - M45

221,00^{*} PLN

300.0540

**CYFROWA SUWMIARKA DO TARCZY HAMULCOWYCH
0 - 60 MM**



- zgodne z DIN 862
- do pomiarów wewnętrznych
- przełączanie na mm i cale
- Możliwość resetowania (ustawienie zerowe) w każdej pozycji
- duży wyświetlacz LCD - wysokość cyfr 10,0 mm



0 - 60 mm

214,00^{*} PLN

*Ceny nie zawierają podatku VAT.

150.2299

NARZĘDZIE DO SPRĘŻYNY WSPÓRNIKOWEJ SZCZĘK HAMULCA RĘCZNEGO DLA MERCEDESA

- idealny do montażu i demontażu sprężyny mocującej na szczękach hamulca ręcznego tarczowego
- Szczelina prowadząca w obszarze działania
- umożliwiają łatwy dostęp do sprężyny ustalającej z boku za piastą
- do wąskich przestrzeni

Zastosowanie: Sprężyny ustalające hamulca postojowego (tylny hamulec tarczowy) w Mercedes V-Class Vito i Viano (Typ 638) 1996-2003, (Typ 639) 2003-2014, (Typ 447)> 2014



86,00* PLN



150.1935

UNIwersalny ZESTAW HAKÓW, DOPASOWUJĄCY SIĘ KSZTAŁT

- uniwersalne zastosowanie
- do formowania w dowolny kształt (elastyczne)
- dzięki tym hakom zapobiega się temu, że ciężar zacisków hamulca uszkodzi przewód hamulcowy
- zauważalny natychmiast optycznie jasny kolor sygnalizacyjny zapobiega zapomnieniu przy pojeździe
- Formowanie zostaje zachowane i za każdym razem może być przekształcany

2 -szt



ELASTYCZNY
43,00* PLN



104.5065

ZAPADKOWY PRZECINAK DO PRZEWODÓW HAMULCOWYCH

- do szybkiego i bezproblemowego odcinania przewodów hamulcowych
- bardzo dobre prowadzenie dzięki szerokiej powierzchni gwarantuje kątowne cięcia
- automatyczna samoregulacja do szybszego cięcia
- idealnie nadaje się do ciasnych przestrzeni, nawet pod pojazdem
- mocny mechanizm grzechotkowy



131,00* PLN



150.2237

PNEUMATYCZNE WRZECIONO DO ADAPTERÓW DO TŁOCZKÓW HAMULCOWYCH DO MIEJSC ZE ZWĘŻONYM DOSTĘPEM

- dzięki zoptymalizowanej płytce dociskowej nadaje się do wąskich przestrzeni
- doskonale nadaje się do nie powodującego uszkodzenia przesuwania tłoka hamulca tarczowego
- Użytkownik wyznacza kierunek obrotu przy pomocy elementu kątownego na końcu wrzeciona
- wygodna i szybka praca dzięki zastosowaniu wrzeciona pneumatycznego
- potrzebny przy robotach konserwacyjnych oraz przy wymianie klocków hamulcowych, aby wcisnąć tłok hamulca w zacisk hamulca



JEST NIEZBĘDNY DO WSZYSTKICH PRAC SERWISOWYCH PRZY HAMULCACH

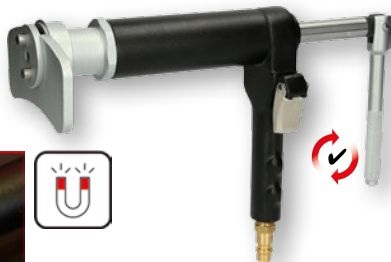

311,00* PLN

150.2295

UNIwersalny ZESTAW ADAPTERÓW DO NARZĘDZI DO ZACISKANIA TŁOCZKÓW HAMULCOWYCH

- z jedynymi w swoim rodzaju ustawnymi 2-zawleczkowymi i 3-zawleczkowymi uniwersalnymi adapterami do tłoka hamulca 3/8", z magnesem
- doskonale nadaje się do nie powodującego uszkodzenia przesuwania tłoka hamulca tarczowego
- zapobiega uszkodzeniu kołnierzy, tłoków i otworów tłoka w zacisku hamulca
- potrzebny przy robotach konserwacyjnych oraz przy wymianie klocków hamulcowych, aby wcisnąć tłok hamulca w zacisk hamulca
- narzędzie zerowania współpracujące z konwencjonalnymi tłokami hamulca

3 -szt

MAKSYMALNIE ELASTYCZNA PRACA DZIĘKI UNIwersALNYM ADAPTEROM Z 2 I 3-PINAMI



176,00* PLN



122.1290

FLAREFIX 1 UNIwersalny ZESTAW URZĄDZEŃ DO ZARABIANIA PRZEWODÓW HAMULCOWYCH Z WRZECIEM HYDRAULICZNYM

- lekki i poręczny
- umożliwia zastosowanie bezpośrednio na pojeździe
- bez uszkodzenia powleczonych przewodów
- do cienkościennych przewodów stalowych, aluminiowych i miedzianych
- szybkie i precyzyjne wyniki pracy dzięki prostoliniowemu ruchowi wywijania



WSZYSTKO DO PRZEWODU HAMULCOWEGO

16 -szt

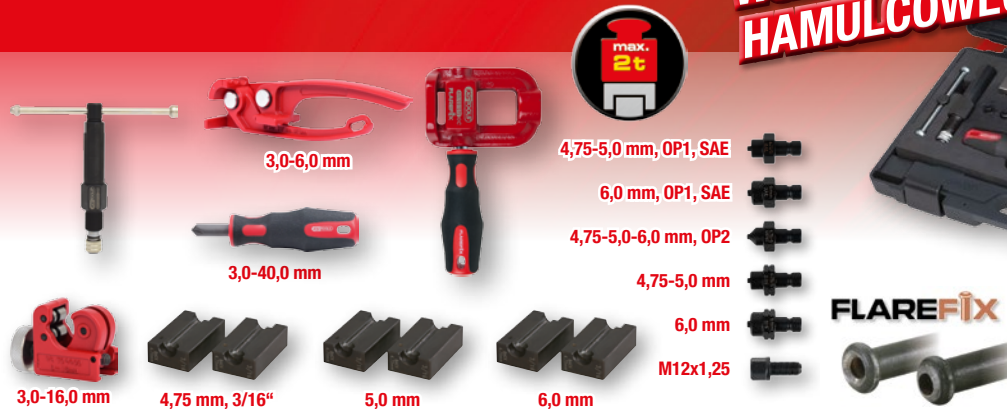

671,00* PLN

*Ceny nie zawierają podatku VAT.

122.1215

FLAREFIXECO UNIWERSALNY ZESTAW NARZĘDZI DO ZARABIANIA PRZEWODÓW HAMULCOWYCH 4,75 MM

- lekki i poręczny
- umożliwia zastosowanie bezpośrednio na pojeździe
- bez uszkodzenia powleczonych przewodów
- do uniwersalnego stosowania w warsztatach samochodowych (KFZ)
- do cienkościennych przewodów stalowych, aluminiowych i miedzianych



4
-szt

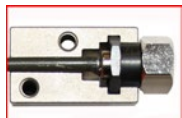

**UŻYĆ
BEZPOŚREDNIO
NA POJEŹDZIE**



221,00*
PLN

160.0710

ZESTAW UNIWERSALNYCH ADAPTERÓW DO ODPOWIEZRZANIA HAMULCÓW

- możliwość zastosowania w połączeniu z urządzeniami do konserwacji hamulców
- lekki i łatwy w obsłudze
- Specjalne uszczelnienie płynu hamulcowego
- przeznaczony do ponad 98% typów pojazdów
- niezbędny w każdym warsztacie naprawy pojazdów silnikowych



4
-szt

**POWINEN BYĆ W
KAŻDYM WARSZTACIE**

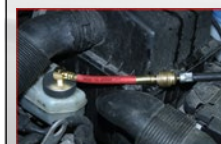

671,00*
PLN

100.5075

ZESTAW DO CZYSZCZENIA PIAST, Ø 150 MM, Ø WEW. 90 MM

- do optymalnego czyszczenia piast kołowych i tarcz hamulcowych
- idealny do stosowania w samochodach osobowych, transporterach, limuzynach – piasta koła o średnicy do 150 mm
- zoptymalizowany dla najnowszych piast kołowych o zwiększonej średnicy wewnętrznej (Ø 90 mm)
- Brak iskrzenia
- dzięki czystym powierzchniom styku zapobiega zafalšovaniu momentów obrotowych i dokręcających koła



2
-szt



221,00*
PLN

160.0725

ZESTAW KLUCZY DO ODPOWIEZRZANIA HAMULCÓW

- idealny do stosowania w trudno dostępnych miejscach zaworu odpowietrzania hamulców
- do odpowietrzania hamulców bez demontażu kół
- z zaworem zwrotnym, który zapobiega cofaniu się starego płynu hamulcowego i zaciąganiu powietrza
- nadaje się również do odpowietrzania układu sprzęgła
- wyjątkowo krótka 12-kątna nasadka



6
-szt



356,00*
PLN

150.9524

KLUCZ DO WYMIANY FILTRA OLEJU Ø 74,5 MM / 15 KĄTNY

- do szybkiego i fachowego wmontowania i rozmontowania trudno dostępnych wkładów filtrujących
- do dociągnięcia zgodnie z momentem obrotowym zalecanym przez producenta
- odpowiedni dla ruchu w prawo i w lewo
- wewnętrzna końcówka czterokątna zgodna z DIN 3120 / ISO 1174 z blokadą kulkową



Zastosowanie: Ford Focus 3, C-Max 2, Galaxy 3, Kuga 2, Mondeo 4, Mondeo 5, S-Max 2, Transit Connect 2 etc. z silnikami benzynowymi 1,5 i 1,6 EcoBoost



113,00*
PLN

150.9543

KLUCZ DO WYMIANY FILTRA OLEJU Ø 84 MM / 14 KĄTNY

- do szybkiego i fachowego montażu i demontażu pokrywy filtra oleju przy wymianie wkładu filtra oleju
- do dociągnięcia zgodnie z momentem obrotowym zalecanym przez producenta
- odpowiedni dla ruchu w prawo i w lewo
- wewnętrzna końcówka czterokątna zgodna z DIN 3120 / ISO 1174 z blokadą kulkową



Zastosowanie: Mercedes C-Klasa (320), CLS (320), E-Klasa (280, 320), ML (280, 320) etc. z silnikami CDI (Kod silnika: OM642)

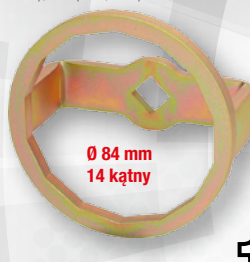

131,00*
PLN

150.9317

SZCZYPCE DO FILTRU OLEJU

- z izolowanym zanurzeniowo uchwytem
- 5-stopniowy regulowany zamek
- uniwersalne zastosowanie
- specjalne zębki chwytne na szczękach
- pewny chwyt dzięki zewnętrznej średnicy

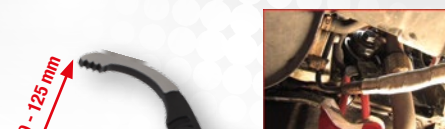

81,00*
PLN

913.1460

ZESTAW SPIRALNYCH PROFILI NASADEK

- wewnętrzna nakładka czterokątna zgodna z DIN 3120 / ISO 1174 z blokadą kulkową
- specjalny stożkowy profil z ostrymi krawędziami
- do wykręcania śrub z obrobioną główką
- połączenie zamknięte siłowo pomiędzy główką a nasadką
- wybijać

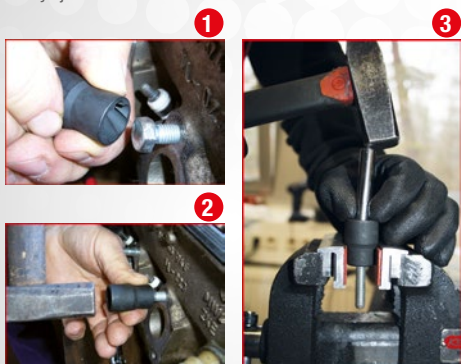

1/4" 1/2"



RADZI SOBIE Z OKRĄGŁYMI GŁÓWKAMI NA KOŁNIERZU



15 -szt

626,00* PLN

300.0537

GŁĘBOKOŚCIOMIERZ PROFILU OPON 0 - 30 MM

- łatwy odczyt
- do pomiarów głębokościowych
- odczyt etapami co 0,1 mm dla dokładnego określenia głębokości profilu
- mocny model
- z hartowanego mosiądzu

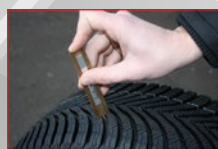
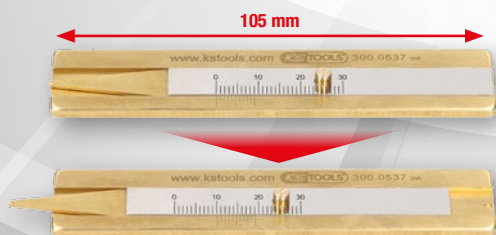

Z HARTOWANEGO MOSIĄDZU

54,00* PLN

160.0391-TD

ZESTAW UNIWERSALNYCH NAKŁADEK GUMOWYCH DO PODNOŚNIKA

- Idealny podkład do ochrony progów i lakierów
- optymalne zabezpieczenie przed poślizgiem
- Uniwersalna obsługa podnośników
- Optymalny do warsztatów karoserii, serwisu opon i podnośników itp.
- Bardzo wytrzymałe a przez to do różnorodnych zastosowań



4 -szt

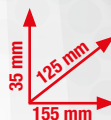

131,00* PLN

913.1484

ZESTAW DO WYKRĘCANIA ŚRUB ZABEZPIEZAJĄCYCH

- do szybkiego i bezproblemowego nawiercania i luzowania blokad do felg
- nadaje się idealnie do blokad felg z obrotową tuleją zewnętrzną
- zapobiega większym uszkodzeniom alufelg
- wraz z tulejami centrującymi, wiertłami i ekstraktorami
- z wbijaćkiem pomocniczym i narzędziem do usuwania ekstraktora

- 2 x Wiertło, Ø 8,5 mm
- 3 x Tuleja centrująca, metalowa, wewnętrzna Ø 19 - 21 - 24 mm
- 4 x Stożek centrujący, nylon, zewnętrzna Ø 33 - 35 - 37 - 38 mm
- 1 x Wbijak
- 4 x Ekstraktor
- 1 x Narzędzie do usuwania ekstraktora
- 1 x Tuleja zwalniająca 17 - 19 mm



16 -szt



CHRONI SWOJE FELGI!

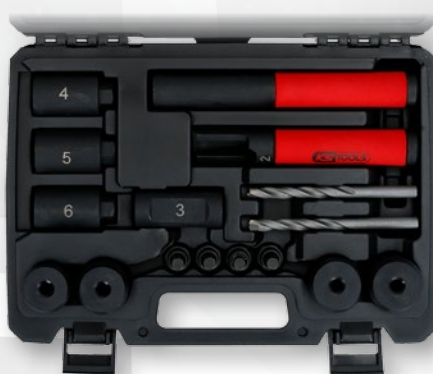

RÓWNIŻ DO ZAMKÓW FELG Z OBROTOWĄ OBUDOWĄ ZEWNĘTRZNĄ



896,00* PLN

*Ceny nie zawierają podatku VAT.

150.1070

ZESTAW DO WULKANIZACJI OPON W POJAZDACH SILNIKOWYCH

- proste utrzymanie
- mocne narzędzie metalowe
- idealnie przystosowane do napraw przebić na powierzchni bieżnika bezdętkowych opon
- zawiera wszystkie konieczne do naprawy narzędzia

Zastosowanie: samochody osobowe, motory, samochody ciężarowe, limuzyny wielkopowierzchniowe

JEŚLI ZDARZY SIĘ, ŻE UCIEKNIĘ POWIETRZE



5 -szt



Akcesoria:

150.1072 Materiał do uszczelniania, 100mm, 60-ciopak PLN 68,00

221,00* PLN

515.2095

PAKIET AKCYJNY KOŁA/OPONY THE DEVIL



6 -szt



1600 Nm

40-200 Nm



Znak jakości
DIN EN ISO 6789
Certyfikat
Dokładność
±3%

1/2"



21 mm

17 mm

19 mm

1/2"

806,00* PLN

*Ceny nie zawierają podatku VAT.

dla wielkich koneserów

ZESTAW SZTUĆCÓW STOŁOWYCH

11100 **68,00** ^{*} **PLN**

3 -szt

KS TOOLS ZESTAW NARZĘDZI DLA DZIECI

- Zabawki z realistycznymi funkcjami: Z tym wspaniałym zestawem narzędzi KS Tools mały mechanik może naprawić zacząć działać i nie ustępuje profesjonalistom
- Rozwijają umiejętności: wizualne, manualne, myślenie, chwytanie, rozwój intelektualny, percepcja zmysłowa, słuch, trening zdolności, koordynacja ręka-oko, ...
- Bogaty asortyment: Zestaw dla dzieci składa się z wiertarki, wkrętaka akumulatorowego, szczypec, młotka, klucza, piły...
- Realistyczne wzornictwo: Akumulatorowa wkrętarka na baterie (w zestawie nie ma baterii) może być używana z dwoma różnymi wiertłami

Zalecany wiek użytkowników: 3 do 8 lat. Nieodpowiednie dla dzieci poniżej 36 miesięcy. Niebezpieczeństwo uduszenia w wyniku połknięcia małych części.

dla małych rzemieślników



100073

79,00 ^{*} **PLN**



Twój partner

PREMIUM-WERKZEUGE
KS TOOLS
 PREMIUM TOOLS

KS Tools Werkzeuge - Maschinen GmbH

Seligenstädter Grund 10 - 12
 D-63150 Heusenstamm

NIEMCY

Tel.: +49(0) 61 04 49 74-0

Fax: +49(0) 61 04 49 74-11

e-mail: kstools@kstools.de

www.kstools.com



*Akcja promocyjna trwa do wyczerpania zapasów!

Ceny nie zawierają podatku VAT. Od momentu wejścia w życie powyższej ulotki promocyjnej wszelkie dotychczas obowiązujące ceny promocyjne tracą swoją ważność. Sprzedaż tylko poprzez specjalistyczne punkty handlowe. Zastrzegamy sobie prawo do błędów w druku, pomylek i zmian technicznych w trakcie trwania promocji. Ceny ważne do 31.03.2021 roku.